



На запросы клиентов Eclisse отвечает своим опытом, качеством изделий и технологическими инновациями. Все операции выполняются на высокоточном оборудовании. Выбор материалов гарантирует неизменность изделий с течением времени. Широкая гамма изделий, в том числе и эксклюзивных, позволяет найти идеальное решение для любого помещения.

04/2011 © Все права защищены. Запрещено полное или частичное использование или воспроизведение текста, чертежей и рисунков, содержащихся в данном документе. Без письменного согласия ECLISSE. 600002201



ECLISSE s.r.l.  
Via Sernaglia, 76 - 31053 Pieve di Soligo TV  
Tel. 0438 980 513 - Fax 0438 980 804  
eclisse@eclisse.it - [www.eclisse.it](http://www.eclisse.it)



Сертификат качества UNI EN ISO 9001

Пеналы для раздвижных дверей



www.eclisseworld.com

www.eclisseworld.com

ECLISSE



ECLISSE производит пеналы для раздвижных дверей. Начиная с 1989 года фабрика стала известна на международном уровне. Основной ценностью, которую фабрика несет потребителю, является то, что ей удалось разработать и дополнить аксессуарами пенал для раздвижной двери высочайшего уровня комфорта, доставляющей удовольствие от ее использования.

История фабрики – это история постоянного роста, инициативы, исследований продукта, его инноваций, а также единения людей глубоко вовлеченных в эти процессы.

Утверждение Eclisse на рынке явилось результатом системного подхода к постоянному улучшению продукта, основанному на внимании к пожеланиям конечных потребителей. С учетом этих пожеланий фабрика Eclisse разработала и запустила в промышленное производство широкую гамму оригинальных технических решений. То, что эти технические инновации защищены более, чем 30 патентами, делают пеналы фабрики уникальными в своем роде.

С уровня внутреннего рынка, представленного сетью по всей стране, Eclisse вышла на международный уровень.

Во Франции, Великобритании, Испании, Австрии, Польше, Чехии, Словакии, Бразилии и Германии, Eclisse создала дочерние компании, которые оперируют своими собственными товаропроводящими сетями. Во всех остальных странах, от Японии до России, фабрика представлена местными дистрибьюторами.

Для дополнительной информации и уточнений обращаться по телефону

 Tel.: +39 0438 980 513

 Fax: +39 0438 980 804

Рисунки и схемы носят иллюстрирующий характер и не могут использоваться в качестве технической документации. Eclisse s.r.l. оставляет за собой право вносить в конструкции любые изменения, не ухудшающие их эксплуатационные свойства. Кроме того, компания снимает с себя всякую ответственность за возможно имеющиеся неточности, допущенные в связи с ошибками печати, транслитерации или в связи с любыми другими обстоятельствами.

Или на сайте по адресу:

# ОГЛАВЛЕНИЕ



<b>О ФИРМЕ</b>	<b>3</b>
ПАТЕНТЫ	6
ИССЛЕДОВАНИЯ И РАЗВИТИЕ	6
СЕРТИФИКАТЫ И ТЕСТЫ	7
ВОЗМОЖНОСТЬ ВЫБОРА	8
<b>ПРЕИМУЩЕСТВА ПЕНАЛОВ ECLISSE</b>	<b>10</b>
ПРЕИМУЩЕСТВА ПЕНАЛОВ ECLISSE	10
<b>ГАММА ПЕНАЛОВ ECLISSE</b>	<b>12</b>
Eclisse UNICO	14
Eclisse ESTENSIONE	15
Eclisse LUCE unico	16
Eclisse LUCE estensione	17
Eclisse SYNTESIS LINE	18
Eclisse SYNTESIS LINE estensione	19
Eclisse TELESCOPICA	20
Eclisse UNILATERALE	21
Eclisse CIRCULAR unico	22
Eclisse CIRCULAR estensione	23
РАЗДВИЖНОЙ МЕХАНИЗМ «ВДОЛЬ СТЕНЫ»	24
ОСОБЕННОСТИ КОНСТРУКЦИИ	25
<b>ДОПОЛНИТЕЛЬНЫЕ УСТРОЙСТВА ECLISSE</b>	<b>26</b>
УСТРОЙСТВО САМО ЗАКРЫВАНИЯ (ДОВО ДЧИК)	26
СИНХРОНИЗАТОР ОТКРЫВАНИЯ ДЛЯ ПЕНАЛА TELESCOPICA	27
ПРО ФИЛЬ БЕЗОПАСНОСТИ	27
<b>ИНСТРУКЦИЯ ПО МОНТАЖУ ПЕНАЛА</b>	<b>28</b>
ЭЛЕМЕНТЫ КОНСТРУКЦИИ	28
ИНСТРУКЦИЯ ПО МОНТАЖУ ПЕНАЛА - СТЕНЫ 100	29
ИНСТРУКЦИЯ ПО МОНТАЖУ ПЕНАЛА - СТЕНЫ 125	32
<b>UNION</b>	<b>36</b>
UNION	36
НАШ СЕРВИС	36
MADEX	37

# ПАТЕНТЫ

Инновации и исследования можно назвать одним простым словом «патент». В своей двадцатилетней истории, Eclisse, со всей серьезностью и профессионализмом сделала собственную марку символом качества и технологии, решая проблемы, связанные с монтажом и эксплуатацией:

**более 20 патентов отражают постоянное движение вперед. Среди наших патентов можно выделить следующие:**

- **LUCE** – система установки в пенал коробок для монтажа электроприборов.
- **Съемный рельс** – возможность демонтажа рельса с уже установленного пенала для его очистки или монтажа дополнительных устройств.
- **Система крепления сетки на пеналы под штукатурку** – отсутствие сварных швов, что исключает возникновение коррозии и отслоение сетки.
- **Профиль безопасности** – алюминиевый профиль внизу дверного полотна, предотвращающий возможные ошибки монтажа.
- **Выравнивающий профиль** – позволяет пеналу сохранять правильное положение во время монтажа и исключаящий его изгиб.
- **Самовыравнивающийся флажок** – значительно упрощает монтаж, гарантируя точность установки полотна.



Это только некоторые из патентов Eclisse, которая первой на рынке предложила возможность установки в пенал устройства для автоматического закрывания двери, синхронизаторы для дверных полотен, антикоррозийную обработку пеналов, пенал под гипсокартон с открытой структурой, поставку пеналов под гипсокартон в разобранном виде, в удобной упаковке.

# ИССЛЕДОВАНИЯ И РАЗВИТИЕ

Компания Eclisse s.r.l. разрабатывает и производит пеналы для «невидимого» монтажа раздвижных систем, соответствующие аксессуарам и автоматизирующим электрическим устройствам для дверей пешеходного доступа, отвечающих нормам **UNI EN ISO 9001**.

С этой целью Eclisse была создана «Команда Исследований и Развития», которая, в том числе, занимается проведением добровольных тестов своей продукции при содействии лабораторий, сертифицированных CSI (Construction Specifications Institute).

Некоторые из проведенных тестов дали весьма интересные результаты с точки зрения качества изделий.

## ТЕСТ НА ИЗНОСОУСТОЙЧИВОСТЬ РОЛИКОВ СОГЛАСНО НОРМАМ UNI EN 1527.

Ролики, используемые Eclisse, продемонстрировали отсутствие каких-либо повреждений в течение 100.000 циклов открывания – закрывания.

Одновременно они показали максимально возможный уровень сопротивления коррозии (4 степень) после нахождения в течение 240 часов в соляном пару (классификация с 1 по 4 степень в соответствии с нормами UNI EN 1670).



Соответствующий сертификат гарантирует работоспособность роликов в течение 100.000 циклов открывания – закрывания (около 30 лет).

# СЕРТИФИКАТЫ И ТЕСТЫ

Eclisse было принято решение попросить независимых экспертов об официальной экспертизе своих изделий, несмотря на отсутствие соответствующих юридических требований. Полученные данные, сертифицированные C.S.I., подтверждающие качество изделий для строительства, являются очень важными и значимыми.

## РЕЛЬС (СЪЕМНЫЙ)

Изготовлен из сплава алюминия 6060 (Норма UNI 9006/1) и защищен анодированным слоем в 10 мк с помощью термообработки T5, что гарантирует сохранность, с течением времени, высокого качества скольжения роликов, не зависимо от влажности воздуха в помещении.

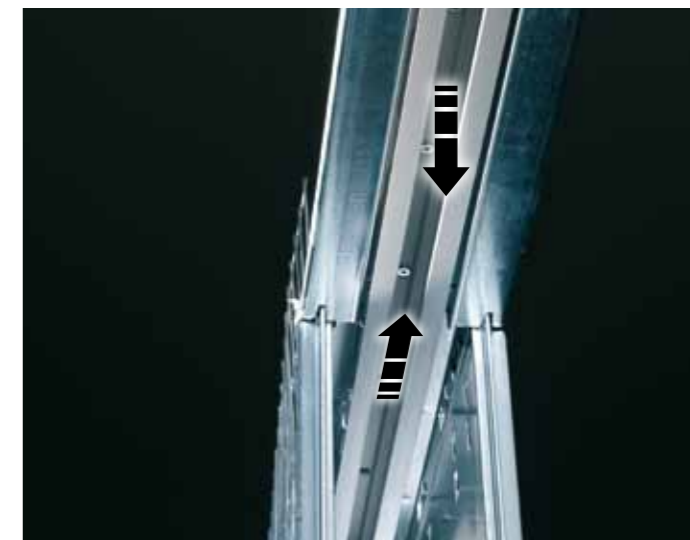

## ТЕСТ НА ПРОЧНОСТЬ КОНСТРУКЦИИ

(соответствует норме UNI EN 1629) раздвижной двери, установленной в пенал Eclisse (и под штукатурку, и под гипсокартон): образец раздвижной двери, размером 1000 x 2100 мм подвергся тесту на прочность конструкции, проводимому падением мягкого тела массой 30 кг под прямым углом, с различных высот. Пенал полностью сохранил конструкцию, не получил никаких повреждений и никаких изменений трения при открывании.

## ТЕСТ НА КОРРОЗИОННУЮ УСТОЙЧИВОСТЬ

Пенал со специальным покрытием, изготовленный из металлического листа с тремя защитными слоями (оцинковка и два слоя эпоксидных покрытий) находился в течении 240 часов в камере с соляным паром (влажность 95 % и 5% NaCl) без возникновения каких-либо процессов окисления.

Такая версия пенала рекомендуется для влажных помещений, таких как ванные комнаты, сауны, бассейны или для климата с повышенной влажностью или уровнем солей.

Эти результаты научно подтверждают особое внимание, уделяемое Eclisse характеристикам используемых материалов и поднимают качество изделий на уровень, максимально возможный среди представленных на рынке.



# ВОЗМОЖНОСТЬ ВЫБОРА

Когда открываешь дверь...

## Распашная дверь

Распашные двери относятся к традиционно окружающим нас вещам, но место, которое они занимают, создает очевидные ограничения: уменьшение свободного пространства, недостаточная инсоляция помещений, «мертвые» пространства. Все эти ограничения требуют альтернативных решений. Эволюция требует «исчезновения» дверей, и теперь мы можем убрать их в стену.



...уменьшаешь свое пространство

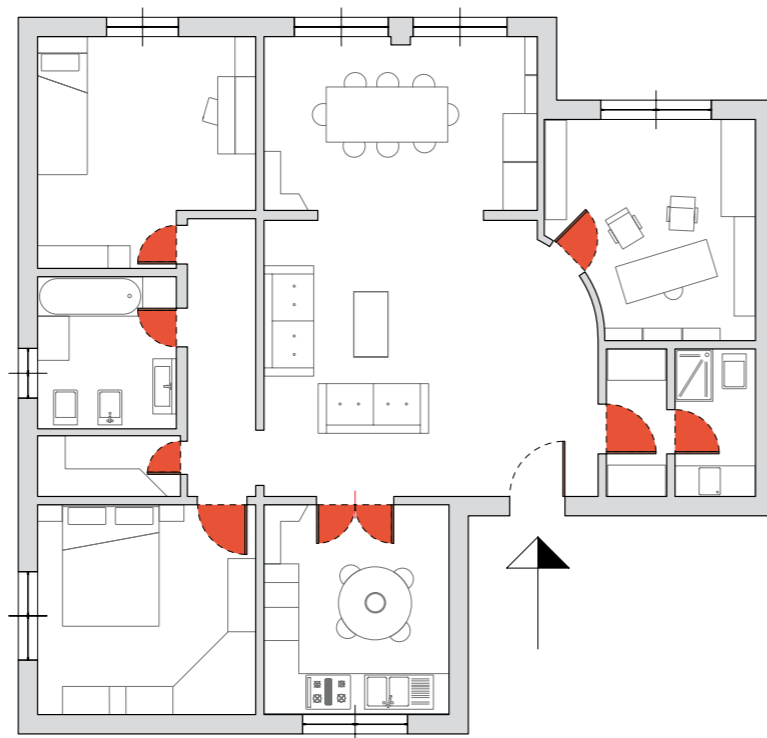
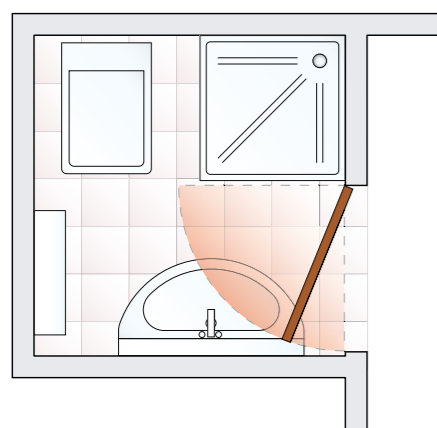

## Ограничения ?

- Меньше возможностей использования пространства
- Частичное использование площади
- Меньше возможности обустроить небольшие помещения

если есть Eclisse...

## Раздвижная дверь

Дверь, убирающаяся в стену, это не просто скользящая дверь. После тщательных проработок и многочисленных изменений, удалось создать целую систему, которая может быть использована от минимальных проемов (60 см) до максимальных (6 x 3 м). Это означает, что система может быть установлена даже в помещении шириной всего 102 см и разделит или объединит его в случае необходимости.



...то увеличиваешь!

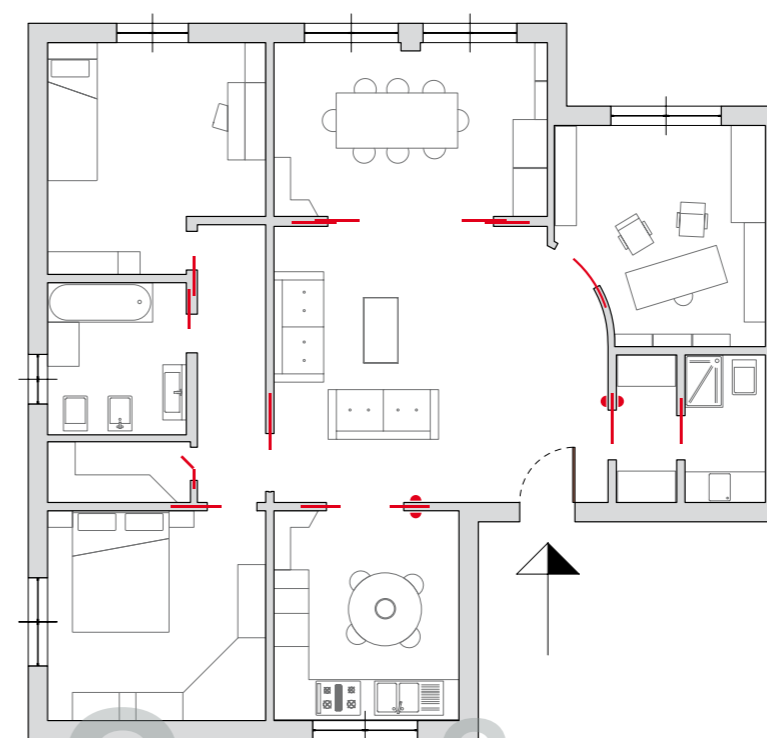

8 m<sup>2</sup>  
Получено 8 м<sup>2</sup> свободного пространства

## Преимущества ?

- Больше возможностей использования пространства
- Полное использование площади
- Широкие возможности обустройства небольших помещений

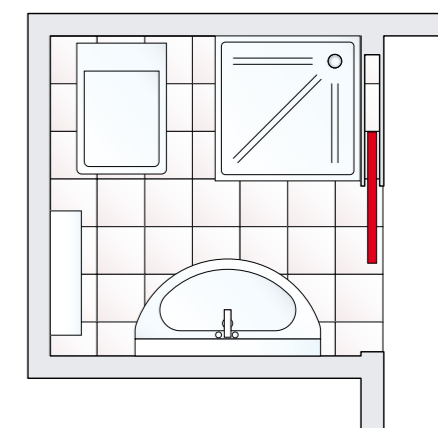



## Удобство хранения и универсальность пеналов под гипсокартон

В разобранном виде комплект (KIT) позволяет значительно экономить место на складе (можно хранить более 50 шт. пеналов на 1 м<sup>2</sup> площади). Кроме того, огромным преимуществом является возможность использовать один и тот же комплект для стен толщиной 10 см (для гладких дверей) и 12,5 см (для дверей со штапиком).



**Размер упаковки комплекта пенала под гипсокартон:**

14x231x11 см.  
Размер упаковки собранного пенала под гипсокартон, от: 64x226x11 см.



## Еще проще в сборке

Eclisse предусмотрел множество мер помогающих при сборке. Благодаря этому, пеналы просты в сборке и надежны в работе и практически не требуют обслуживания.

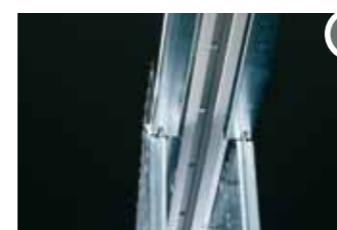

### 1 Съемный рельс (запатентовано)

Возможность в любой момент снять и установить рельс для его обслуживания или монтажа дополнительных устройств.



### 2 Горизонтальные ребра жесткости

12 горизонтальных траверс из оцинкованной стали толщиной 0,7 мм, спрофилированы в виде перевернутого ласточкиного хвоста, с тем, чтобы обеспечивать максимальное сопротивление боковым нагрузкам и сохранять неизменным дверной проем.



### 3 Усиленные вертикальные стойки

Две вертикальные стойки из стального листа 1,2 мм с двойным перегибом, обеспечивающие максимальное сопротивление нагрузкам.



### 4 Направляющий флажок

Самоцентрирующийся направляющий флажок, легко устанавливается прямо в пенал, не требуется сверление пола.



### 5 Верхняя металлическая траверса

Повышает жесткость конструкции по вертикали.



### 6 Ролики на сферических подшипниках

Гарантируют длительную эксплуатацию, тихую и плавную работу раздвижного механизма. Для стандартного ролика максимальная нагрузка – 80 кг. По заказу возможна поставка роликов под нагрузку 120 кг. Оболочка из армированного стекловолокном нейлона 6.6, наполнитель – эластомер.

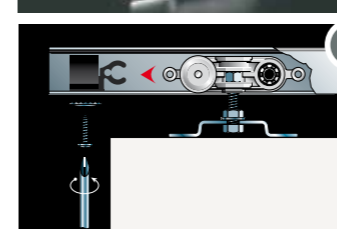

### 7 2 регулируемых ограничителя

Ограничители открывания устанавливаются прямо на рельс и позволяют легко регулировать открывание двери.



### 8 Металлическая упорная стойка

Обеспечивает отсутствие деформаций и легкость монтажа.



# ГАММА ПЕНАЛОВ ECLISSE

Eclisse UNICO



Eclisse ESTENSIONE

Eclisse TELESCOPICA



Пеналы для раздвижных дверей под отделку штукатуркой (поставляются только под заказ) или гипсокартоном (пользующиеся наибольшим спросом пеналы поставляются со склада в Москве).

Eclisse LUCE unico



Eclisse LUCE estensione

Eclisse CIRCULAR unico



Eclisse CIRCULAR estensione

Eclisse SYNTESIS LINE



Eclisse SYNTESIS LINE estensione

Eclisse UNILATERALE



Eclisse ESTERNO MURO



## Пенал для одностворчатой раздвижной двери

UNICO – пенал для одностворчатой раздвижной двери, который великолепно демонстрирует функциональность и качество систем ECLISSE, их надежность и удобство, возможность установки в самых разных помещениях, как новых, так и реконструируемых.

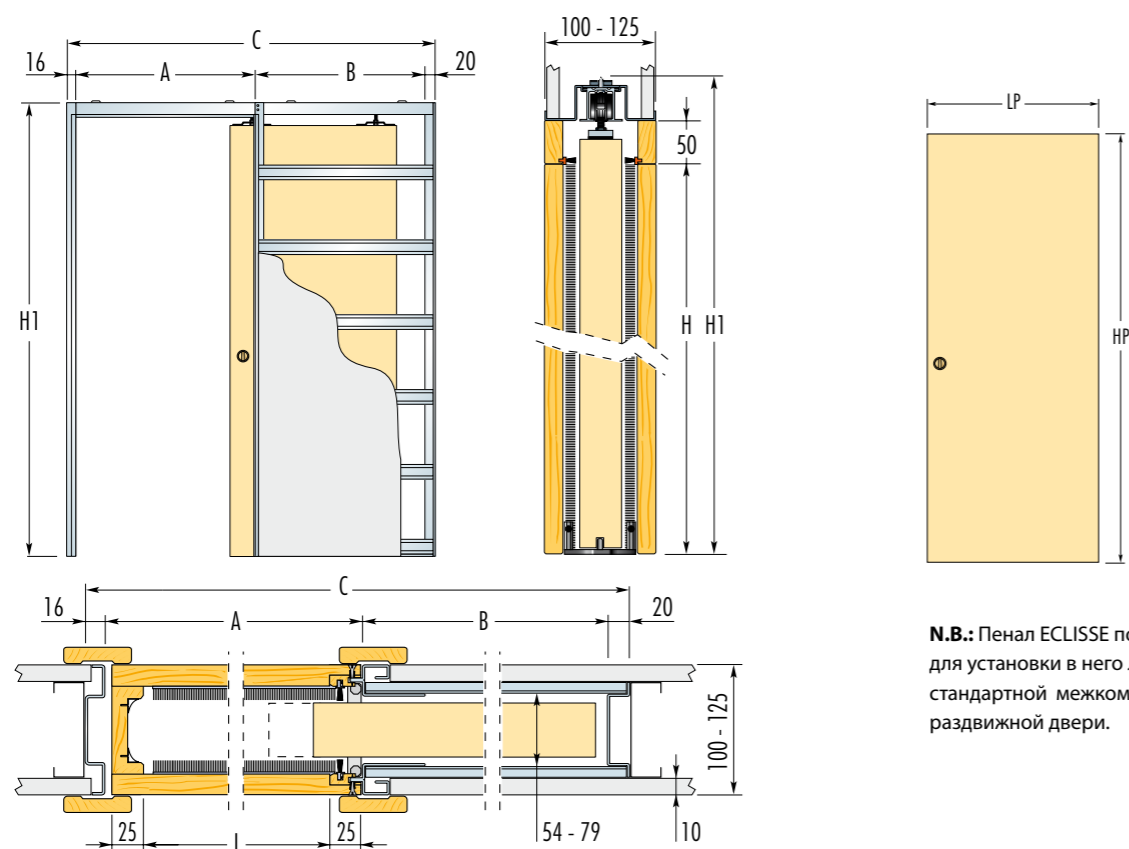

**N.B.:** Пенал ECLISSE подходит для установки в него любой стандартной межкомнатной раздвижной двери.

## Пенал для двустворчатой раздвижной двери

ESTENSIONE – пенал ECLISSE для двух раздвижных дверей, раздвигающихся в противоположные стороны. Идеально подходит для того, что бы одним движением объединить или разделить пространство, создавая интимную и, в тоже время, открытую атмосферу, позволяя помещениям перетекать из одного в другое.

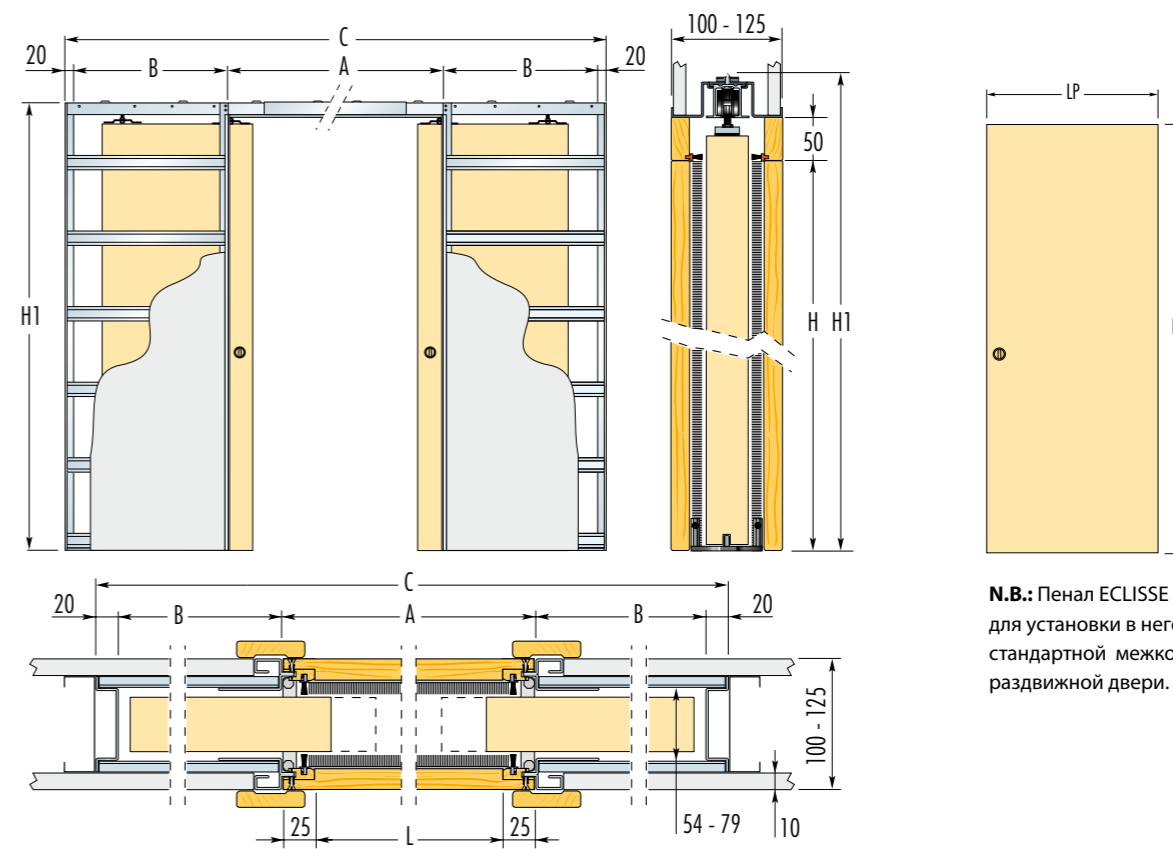
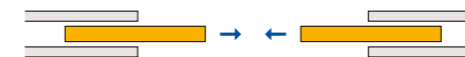

**N.B.:** Пенал ECLISSE подходит для установки в него любой стандартной межкомнатной раздвижной двери.

### ПЕНАЛ СТАНДАРТНЫХ РАЗМЕРОВ

### РАЗМЕР ДВЕРНОГО ПОЛОТНА

Размер проема L x H	Размер конструкции C x H1	Размер конструкции		Толщина стены	Внутренняя толщина стены	РАЗМЕР ДВЕРНОГО ПОЛОТНА	
		A	B			LP	HP
600 x 2000/2100	1301 x 2085/2185	650	615	100 - 125	54 - 79	615 ÷ 635	2010/2110
700 x 2000/2100	1501 x 2085/2185	750	715	100 - 125	54 - 79	715 ÷ 735	2010/2110
800 x 2000/2100	1701 x 2085/2185	850	815	100 - 125	54 - 79	815 ÷ 835	2010/2110
900 x 2000/2100	1901 x 2085/2185	950	915	100 - 125	54 - 79	915 ÷ 935	2010/2110
1000 x 2000/2100	2101 x 2085/2185	1050	1015	100 - 125	54 - 79	1015 ÷ 1035	2010/2110

#### ВНИМАНИЕ!

- ▶ Стандартная грузоподъемность 80 кг, по заказу – 120 кг.
- ▶ Возможно изготовление под нужный размер.

Размеры в мм.

### ПЕНАЛ СТАНДАРТНЫХ РАЗМЕРОВ

### РАЗМЕР ДВЕРНОГО ПОЛОТНА

Размер проема L x H	Размер конструкции C x H1	Размер конструкции		Толщина стены	Внутренняя толщина стены	РАЗМЕР ДВЕРНОГО ПОЛОТНА	
		A	B			LP	HP
1200 x 2000/2100	2520 x 2085/2185	1250	615	100 - 125	54 - 79	615 ÷ 635	2010/2110
1400 x 2000/2100	2920 x 2085/2185	1450	715	100 - 125	54 - 79	715 ÷ 735	2010/2110
1600 x 2000/2100	3320 x 2085/2185	1650	815	100 - 125	54 - 79	815 ÷ 835	2010/2110
1800 x 2000/2100	3720 x 2085/2185	1850	915	100 - 125	54 - 79	915 ÷ 935	2010/2110
2000 x 2000/2100	4120 x 2085/2185	2050	1015	100 - 125	54 - 79	1015 ÷ 1035	2010/2110

#### ВНИМАНИЕ!

- ▶ Стандартная грузоподъемность 80 кг, по заказу – 120 кг.
- ▶ Возможно изготовление под нужный размер.

Размеры в мм.





## Пенал для одностворчатой раздвижной двери

LUCE представляет собой синтез опыта и ноу-хау ECLISSE: это первый на рынке пенал, позволяющий в той же стене, в которой он установлен, расположить светильники, выключатели, термостаты, телефонные розетки и т.п., делая их монтаж удобным и функциональным.

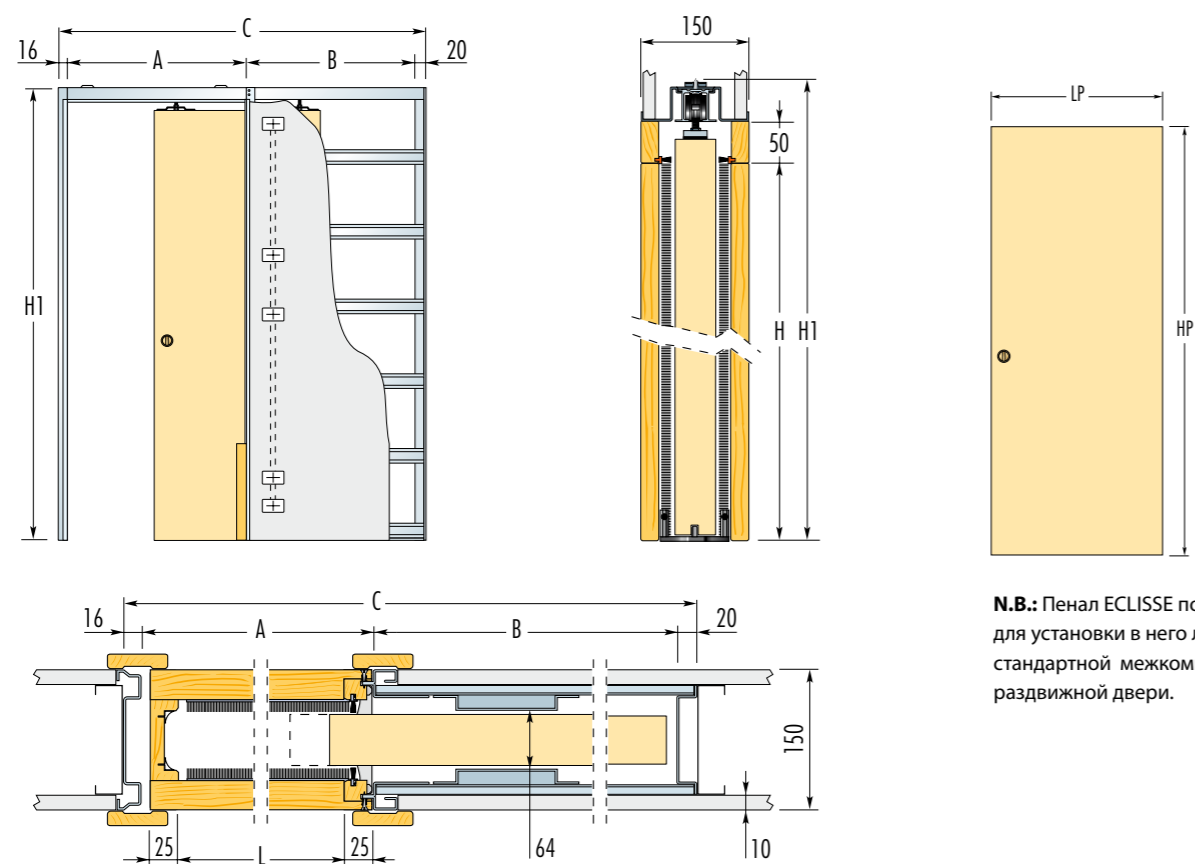
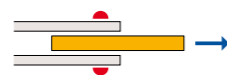

**Н.В.:** Пенал ECLISSE подходит для установки в него любой стандартной межкомнатной раздвижной двери.

### ПЕНАЛ СТАНДАРТНЫХ РАЗМЕРОВ

### РАЗМЕР ДВЕРНОГО ПОЛОТНА

Размер проема L x H	Размер конструкции C x H1	Размер конструкции		Толщина стены	Внутренняя толщина стены	РАЗМЕР ДВЕРНОГО ПОЛОТНА	
		A	B			LP	HP
600 x 2000/2100	1301 x 2085/2185	650	615	150	64	615 ÷ 635	2010/2110
700 x 2000/2100	1501 x 2085/2185	750	715	150	64	715 ÷ 735	2010/2110
800 x 2000/2100	1701 x 2085/2185	850	815	150	64	815 ÷ 835	2010/2110
900 x 2000/2100	1901 x 2085/2185	950	915	150	64	915 ÷ 935	2010/2110
1000 x 2000/2100	2101 x 2085/2185	1050	1015	150	64	1015 ÷ 1035	2010/2110

#### ВНИМАНИЕ!

- ▶ Толщина электроустановочной коробки 40 мм (2 коробки входят в комплект пенала).
- ▶ Стандартная грузоподъемность 80 кг, по заказу – 120 кг.
- ▶ Возможно изготовление под нужный размер.

Размеры в мм.

## Пенал для двустворчатой раздвижной двери

Версия пенала LUCE для двустворчатой раздвижной двери, позволяющая установить до 5 электроустановочных коробок с каждой стороны, т.е., в случае необходимости, могут быть установлены и 5+5 коробок и 10+10. Еще одна возможность рационализировать пространства, объединив функциональность и эстетику.

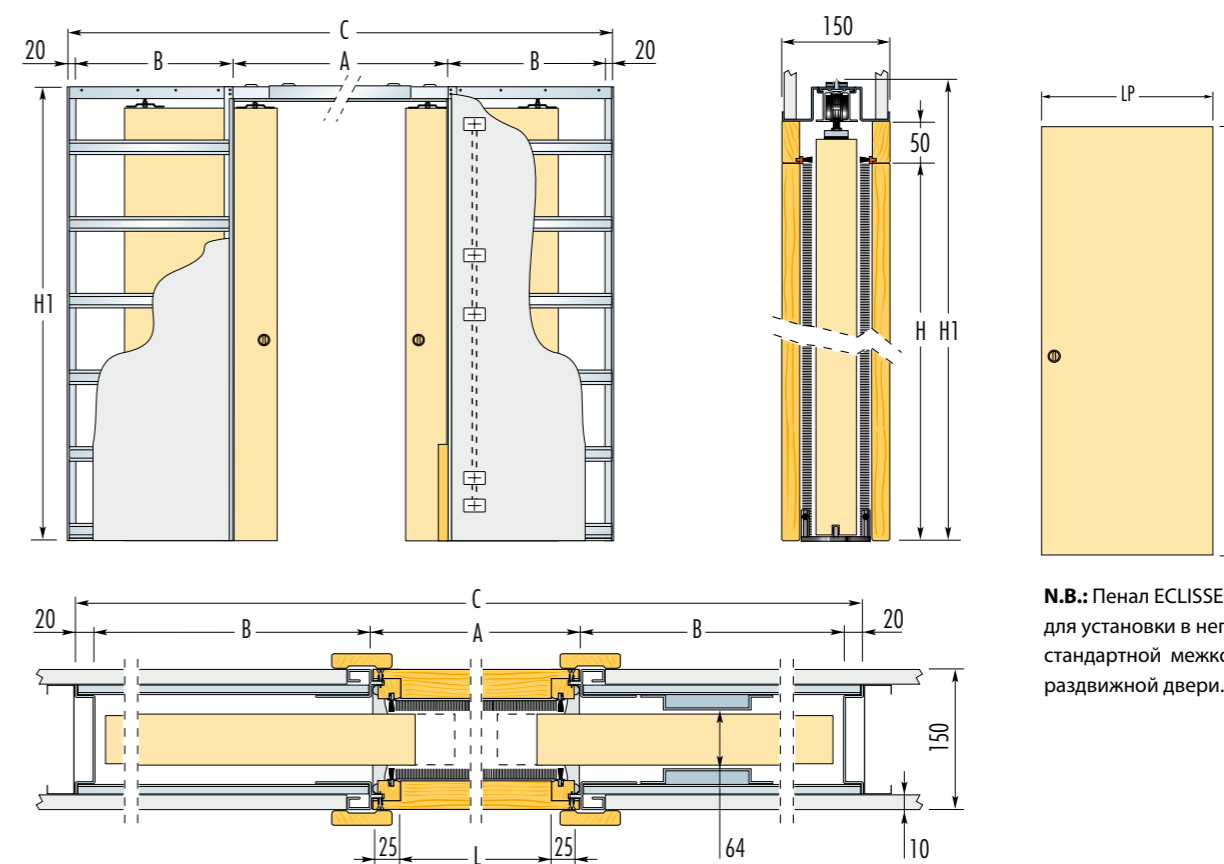

**Н.В.:** Пенал ECLISSE подходит для установки в него любой стандартной межкомнатной раздвижной двери.

### ПЕНАЛ СТАНДАРТНЫХ РАЗМЕРОВ

### РАЗМЕР ДВЕРНОГО ПОЛОТНА

Размер проема L x H	Размер конструкции C x H1	Размер конструкции		Толщина стены	Внутренняя толщина стены	РАЗМЕР ДВЕРНОГО ПОЛОТНА	
		A	B			LP	HP
1200 x 2000/2100	2520 x 2085/2185	1250	615	150	64	615 ÷ 635	2010/2110
1400 x 2000/2100	2920 x 2085/2185	1450	715	150	64	715 ÷ 735	2010/2110
1600 x 2000/2100	3320 x 2085/2185	1650	815	150	64	815 ÷ 835	2010/2110
1800 x 2000/2100	3720 x 2085/2185	1850	915	150	64	915 ÷ 935	2010/2110
2000 x 2000/2100	4120 x 2085/2185	2050	1015	150	64	1015 ÷ 1035	2010/2110

#### ВНИМАНИЕ!

- ▶ Толщина электроустановочной коробки 40 мм (2 коробки входят в комплект пенала).
- ▶ Стандартная грузоподъемность 80 кг, по заказу – 120 кг.
- ▶ Возможно изготовление под нужный размер.

Размеры в мм.



## Пенал для одностворчатой раздвижной двери

SYNTESIS LINE – это пенал для одностворчатой раздвижной двери, не требующий обрамления проема. Это современное и очень модное решение, великолепно сочетающееся с интерьерами в стиле «минимализм». Отсутствие обрамления позволяет интегрировать раздвижную дверь непосредственно в стену, создавая дизайн, полностью соответствующий модным тенденциям.

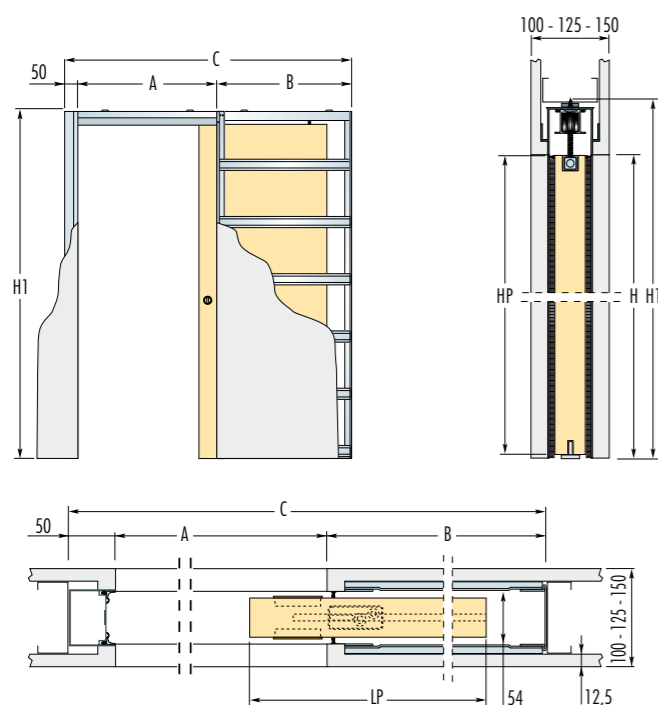

Внимание! Дверные полотна, которые будут устанавливаться в пенал SYNTESIS LINE, должны иметь вырезы в верхнем торце полотна, так, как это показано на чертежах.

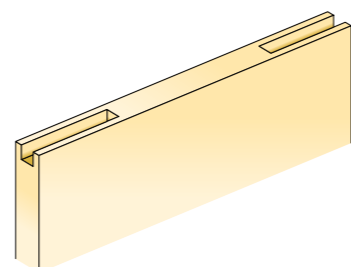
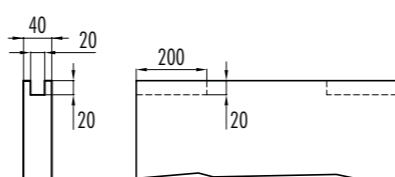

### ПЕНАЛ СТАНДАРТНЫХ РАЗМЕРОВ

### РАЗМЕР ДВЕРНОГО ПОЛОТНА

Размер проема A x H	B	Размер конструкции C x H1	Толщина стены	Внутренняя толщина стены	РАЗМЕР ДВЕРНОГО ПОЛОТНА	
					LP	HP
600 x 2000/2100	735	1378 x 2060/2160	100/125/150	54	615	1992/2092
700 x 2000/2100	835	1578 x 2060/2160	100/125/150	54	715	1992/2092
800 x 2000/2100	935	1778 x 2060/2160	100/125/150	54	815	1992/2092
900 x 2000/2100	1035	1978 x 2060/2160	100/125/150	54	915	1992/2092
1000 x 2000/2100	1135	2178 x 2060/2160	100/125/150	54	1015	1992/2092

#### ВНИМАНИЕ!

- ▶ La luce foro A è ridotta di 7 mm.
- ▶ Spessore obbligatorio 125, 150 mm per H a partire da 2150 mm; A superiore a 1000 mm per qualsiasi altezza
- ▶ Si consiglia di applicare un pannello porta di spessore mm 40 (comprese eventuali cornici fermavetro)
- ▶ La portata standard è di 80 kg.

Размеры в мм.

#### IMPORTANTE

- ▶ Per esigenze costruttive e antinfortunistiche del sistema, Eclisse consiglia di mantenere il pannello porta sporgente di 80 mm.
- ▶ Se necessario, il fermo porta regolabile permette di modificare la luce di passaggio effettiva.
- ▶ Per mandare completamente a scomparsa il pannello prevedere una fresata passante.
- ▶ La fresata per il guida porta deve avere le seguenti dimensioni: 7x15 mm

## Пенал для двустворчатой раздвижной двери

SYNTESIS LINE estensione – это пенал ECLISSE для двух раздвижных дверей, раздвигающихся в противоположные стороны. Полное слияние стен и дверей. Отсутствие обрамления проема позволяет создать элегантный и персонализированный интерьер. SYNTESIS LINE estensione преобразует пространство вашего дома.

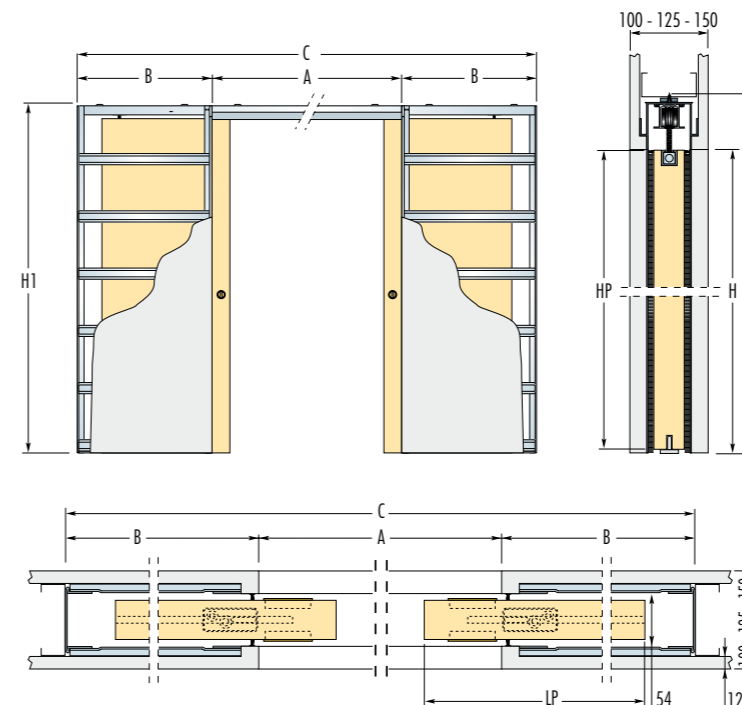
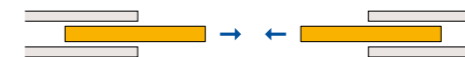

Внимание! Дверные полотна, которые будут устанавливаться в пенал SYNTESIS LINE, должны иметь вырезы в верхнем торце полотна, так, как это показано на чертежах.

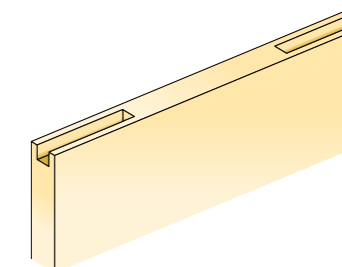
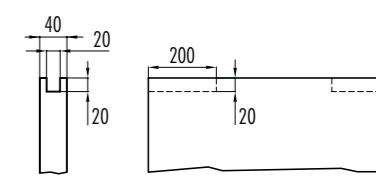

### ПЕНАЛ СТАНДАРТНЫХ РАЗМЕРОВ

### РАЗМЕР ДВЕРНОГО ПОЛОТНА

Размер проема A x H	B	Размер конструкции C x H1	Толщина стены	Внутренняя толщина стены	РАЗМЕР ДВЕРНОГО ПОЛОТНА	
					LP	HP
1200 x 2000/2100	735	2656 x 2060/2160	100/125/150	54	615	1992/2092
1400 x 2000/2100	835	3056 x 2060/2160	100/125/150	54	715	1992/2092
1600 x 2000/2100	935	3456 x 2060/2160	100/125/150	54	815	1992/2092
1800 x 2000/2100	1035	3856 x 2060/2160	100/125/150	54	915	1992/2092
2000 x 2000/2100	1135	4256 x 2060/2160	100/125/150	54	1015	1992/2092

#### ВНИМАНИЕ!

- ▶ La luce foro A è ridotta di 7 mm.
- ▶ Spessore obbligatorio 125, 150 mm per H a partire da 2150 mm; A superiore a 1000 mm per qualsiasi altezza
- ▶ Si consiglia di applicare un pannello porta di spessore mm 40 (comprese eventuali cornici fermavetro)
- ▶ La portata standard è di 80 kg.

Размеры в мм.

#### IMPORTANTE

- ▶ Per esigenze costruttive e antinfortunistiche del sistema, Eclisse consiglia di mantenere il pannello porta sporgente di 80 mm.
- ▶ Se necessario, il fermo porta regolabile permette di modificare la luce di passaggio effettiva.
- ▶ Per mandare completamente a scomparsa il pannello prevedere una fresata passante.
- ▶ La fresata per il guida porta deve avere le seguenti dimensioni: 7x15 mm

# Eclisse TELESCOPICA



## Пенал для двустворчатых раздвижных дверей, убирающихся в одну сторону

Пенал ECLISSE TELESCOPICA позволяет поместить двустворчатую раздвижную дверь в одну стену, значительно экономя пространство. В соответствии с современными тенденциями, появляется возможность создавать просторные и светлые помещения.

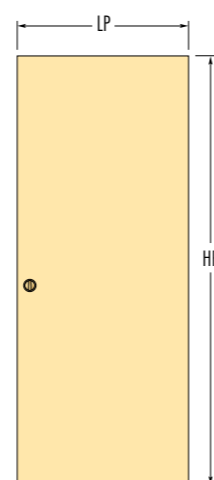
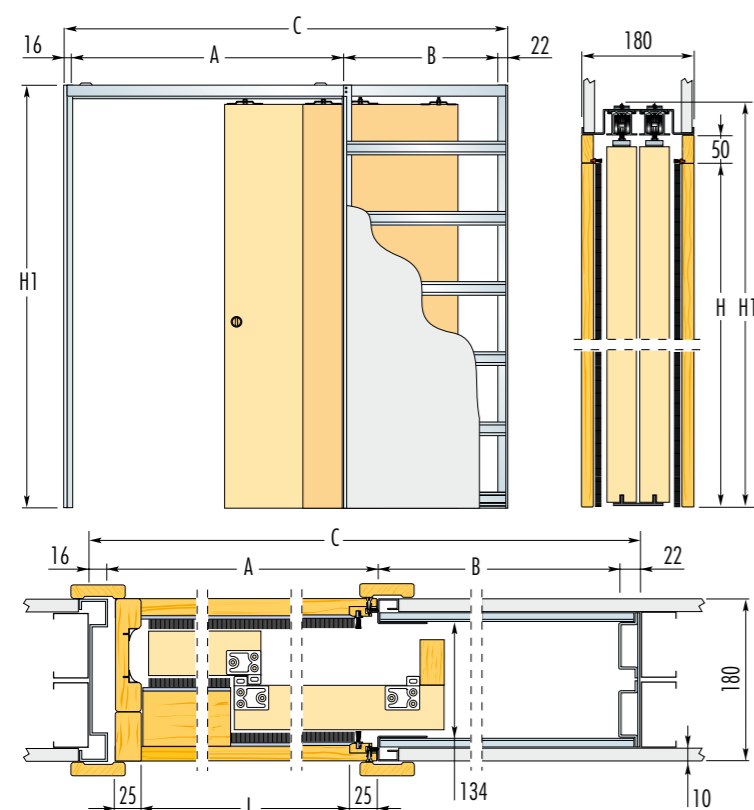

**Н.В.:** Пенал ECLISSE подходит для установки в него любой стандартной межкомнатной раздвижной двери.

### ПЕНАЛ СТАНДАРТНЫХ РАЗМЕРОВ

### РАЗМЕР ДВЕРНОГО ПОЛОТНА

Размер проема L x H	Размер конструкции C x H1	Размер проема		Толщина стены	Внутренняя толщина стены	РАЗМЕР ДВЕРНОГО ПОЛОТНА	
		A	B			LP	HP
1140 x 2000/2100	1853 x 2085/2185	1190	625	180	134	615 ÷ 635	2010/2110
1340 x 2000/2100	2153 x 2085/2185	1390	725	180	134	715 ÷ 735	2010/2110
1540 x 2000/2100	2453 x 2085/2185	1590	825	180	134	815 ÷ 835	2010/2110
1740 x 2000/2100	2753 x 2085/2185	1790	925	180	134	915 ÷ 935	2010/2110
1940 x 2000/2100	3053 x 2085/2185	1990	1025	180	134	1015 ÷ 1035	2010/2110
2140 x 2000/2100	3353 x 2085/2185	2190	1125	180	134	1115 ÷ 1135	2010/2110
2340 x 2000/2100	3653 x 2085/2185	2390	1225	180	134	1215 ÷ 1235	2010/2110

#### ВНИМАНИЕ!

- ▶ В открытом состоянии край полотна выступает за наличник пенала.
- ▶ Возможность изготовления Telescopiche Estensione (2+2 створки) в других размерах необходимо предварительно уточнять.
- ▶ Стандартная грузоподъемность 80 кг.

Размеры в мм.

# Eclisse UNILATERALE

## Пенал для двух одностворчатых дверей, убирающихся в одну стену

UNILATERALE очень удобно использовать в соприкасающихся помещениях. Этот пенал ECLISSE позволяет установить в одну стену две одностворчатые двери, являясь идеальным решением для использования в помещениях с ограниченным пространством.

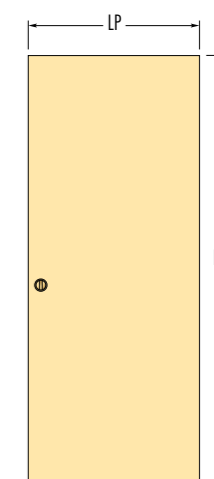
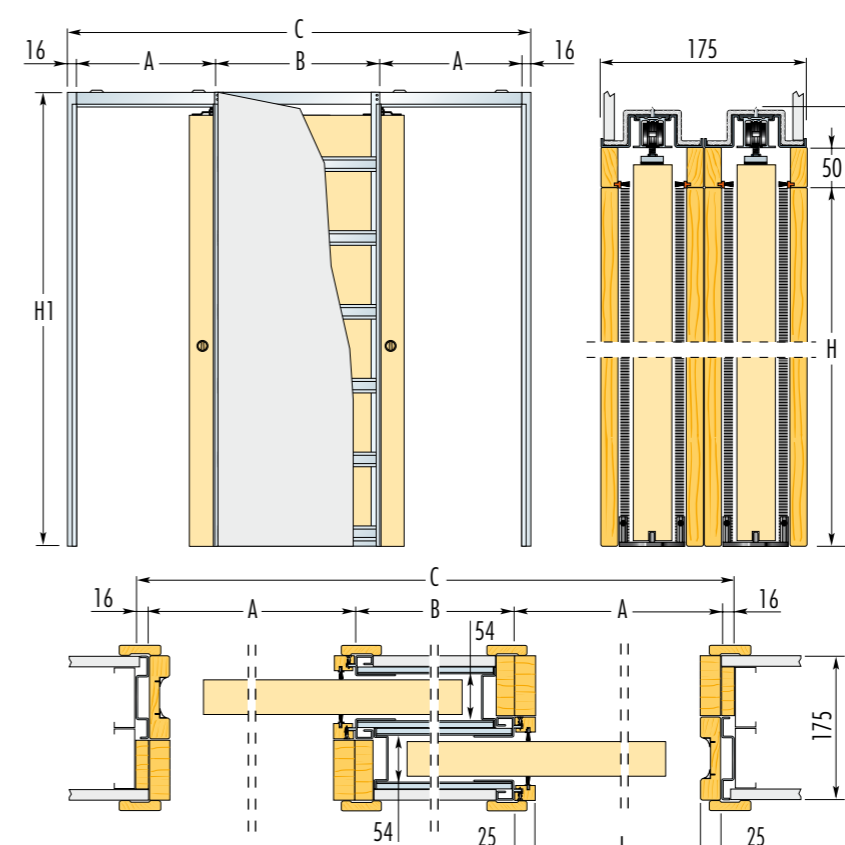
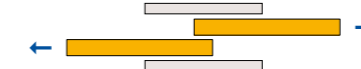

**Н.В.:** Пенал ECLISSE подходит для установки в него любой стандартной межкомнатной раздвижной двери.

### ПЕНАЛ СТАНДАРТНЫХ РАЗМЕРОВ

### РАЗМЕР ДВЕРНОГО ПОЛОТНА

Размер проема L x H	Размер конструкции C x H1	Размер проема		Толщина стены	Внутренняя толщина стены	РАЗМЕР ДВЕРНОГО ПОЛОТНА	
		A	B			LP	HP
600 + 600 x 2000/2100	1982 x 2085/2185	650	650	175	54	615 ÷ 635	2010/2110
700 + 700 x 2000/2100	2282 x 2085/2185	750	750	175	54	715 ÷ 735	2010/2110
800 + 800 x 2000/2100	2582 x 2085/2185	850	850	175	54	815 ÷ 835	2010/2110
900 + 900 x 2000/2100	2882 x 2085/2185	950	950	175	54	915 ÷ 935	2010/2110
1000 + 1000 x 2000/2100	3182 x 2085/2185	1050	1050	175	54	1015 ÷ 1035	2010/2110

#### ВНИМАНИЕ!

- ▶ Стандартная грузоподъемность 80 кг, по заказу – 120 кг.
- ▶ Возможно изготовление под нужный размер.

Размеры в мм.





## Пенал для одностворчатой скругленной двери

Создан для того, чтобы предложить альтернативное решение для внутренних помещений. ECLISSE Circular является пеналом для раздвижной скругленной двери. Эта оригинальная модель позволяет по-новому интерпретировать представление об интерьере.



## Пенал для двустворчатой скругленной раздвижной двери

Этот пенал позволяет установить две скругленные раздвижные двери провозглашая свободу разделения сложных, элегантных помещений.

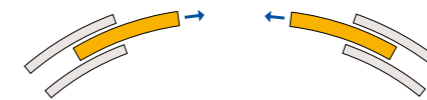

ПЕНАЛ СТАНДАРТНЫХ РАЗМЕРОВ				
Радиус R	Размер проема L x H	Размер конструкции C x H1	A	B
1000	600 x 2000/2100	1250 x 2158/2258	660	650
	700 x 2000/2100	1390 x 2158/2258	760	735
	800 x 2000/2100	1545 x 2158/2258	860	860
	900 x 2000/2100	1650 x 2158/2258	960	940
	1000 x 2000/2100	1760 x 2158/2258	1060	1055
1200	600 x 2000/2100	1295 x 2158/2258	660	665
	700 x 2000/2100	1450 x 2158/2258	760	755
	800 x 2000/2100	1600 x 2158/2258	860	840
	900 x 2000/2100	1770 x 2158/2258	960	970
	1000 x 2000/2100	1890 x 2158/2258	1060	1055
1300	600 x 2000/2100	1305 x 2158/2258	660	670
	700 x 2000/2100	1470 x 2158/2258	760	760
	800 x 2000/2100	1625 x 2158/2258	860	850
	900 x 2000/2100	1775 x 2158/2258	960	935
	1000 x 2000/2100	1940 x 2158/2258	1060	1065
1500	600 x 2000/2100	1330 x 2158/2258	660	675
	700 x 2000/2100	1500 x 2158/2258	760	770
	800 x 2000/2100	1665 x 2158/2258	860	860
	900 x 2000/2100	1825 x 2158/2258	960	950
	1000 x 2000/2100	1975 x 2158/2258	1060	1040
1700	600 x 2000/2100	1300 x 2158/2258	660	640
	700 x 2000/2100	1480 x 2158/2258	760	730
	800 x 2000/2100	1695 x 2158/2258	860	870
	900 x 2000/2100	1865 x 2158/2258	960	965
	1000 x 2000/2100	2025 x 2158/2258	1060	1055
1800	600 x 2000/2100	1350 x 2158/2258	660	685
	700 x 2000/2100	1530 x 2158/2258	760	780
	800 x 2000/2100	1705 x 2158/2258	860	870
	900 x 2000/2100	1875 x 2158/2258	960	965
	1000 x 2000/2100	2040 x 2158/2258	1060	1055
2000	600 x 2000/2100	1360 x 2158/2258	660	690
	700 x 2000/2100	1540 x 2158/2258	760	785
	800 x 2000/2100	1720 x 2158/2258	860	880
	900 x 2000/2100	1900 x 2158/2258	960	970
	1000 x 2000/2100	2070 x 2158/2258	1060	1065

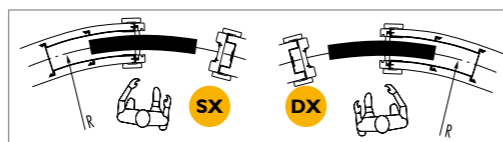
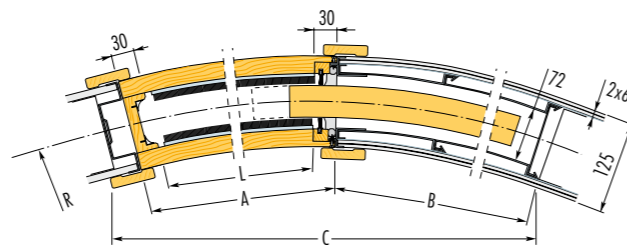
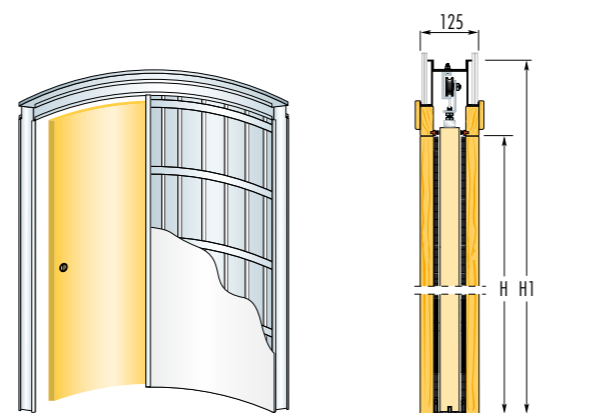

Всегда указывать направление открывания.

### ВНИМАНИЕ!

- ▶ Стандартная грузоподъемность 80 кг.
- ▶ Возможно изготовление под нужный размер.

Размеры в мм.

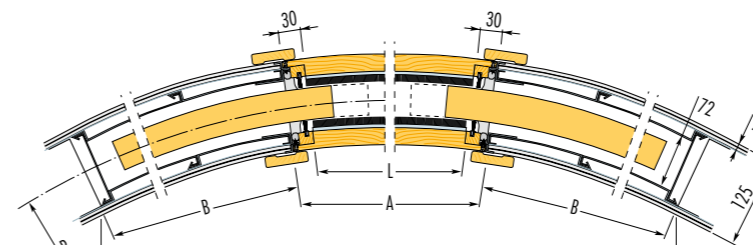
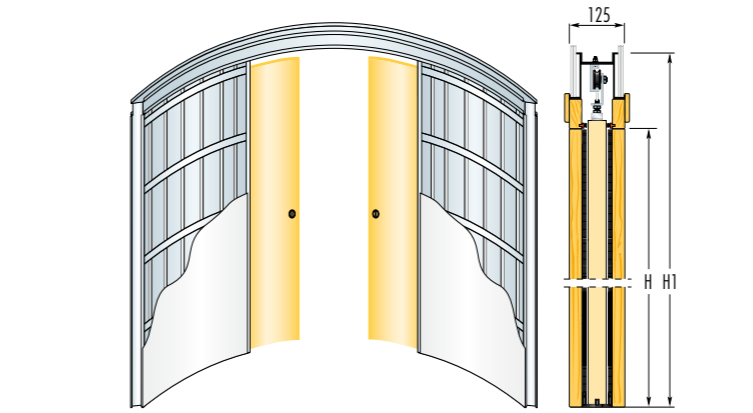

### ВНИМАНИЕ!

- ▶ Стандартная грузоподъемность 80 кг.
- ▶ Возможно изготовление под нужный размер.

Размеры в мм.

ПЕНАЛ СТАНДАРТНЫХ РАЗМЕРОВ				
Радиус R	Размер проема L x H	Размер конструкции C x H1	A	B
1000	1200 x 2000/2100	1870 x 2158/2258	1260	695
	1400 x 2000/2100	1840 x 2158/2258	1460	820
1200	1200 x 2000/2100	2115 x 2158/2258	1260	665
	1400 x 2000/2100	2265 x 2158/2258	1460	800
	1600 x 2000/2100	2295 x 2158/2258	1660	930
	1800 x 2000/2100	2180 x 2158/2258	1860	1055
	2000 x 2000/2100	2320 x 2158/2258	2060	1150
1300	1200 x 2000/2100	2180 x 2158/2258	1260	670
	1400 x 2000/2100	2345 x 2158/2258	1460	760
	1600 x 2000/2100	2460 x 2158/2258	1660	895
	1800 x 2000/2100	2455 x 2158/2258	1860	1025
	2000 x 2000/2100	2320 x 2158/2258	2060	1150
1500	1200 x 2000/2100	2300 x 2158/2258	1260	680
	1400 x 2000/2100	2520 x 2158/2258	1460	770
	1600 x 2000/2100	2730 x 2158/2258	1660	910
	1800 x 2000/2100	2835 x 2158/2258	1860	1000
	2000 x 2000/2100	2875 x 2158/2258	2060	1130
1700	1200 x 2000/2100	2330 x 2158/2258	1260	640
	1400 x 2000/2100	2660 x 2158/2258	1460	780
	1600 x 2000/2100	2885 x 2158/2258	1660	870
	1800 x 2000/2100	3065 x 2158/2258	1860	965
	2000 x 2000/2100	3225 x 2158/2258	2060	1100
1800	1200 x 2000/2100	2355 x 2158/2258	1260	640
	1400 x 2000/2100	2685 x 2158/2258	1460	780
	1600 x 2000/2100	2930 x 2158/2258	1660	875
	1800 x 2000/2100	3135 x 2158/2258	1860	970
	2000 x 2000/2100	3325 x 2158/2258	2060	1105
2000	1200 x 2000/2100	2385 x 2158/2258	1260	645
	1400 x 2000/2100	2760 x 2158/2258	1460	785
	1600 x 2000/2100	3030 x 2158/2258	1660	880
	1800 x 2000/2100	3275 x 2158/2258	1860	975
	2000 x 2000/2100	3480 x 2158/2258	2060	1070



Элегантные и разнообразные по дизайну раздвижные двери и перегородки не только украсят интерьер, но и увеличат полезную площадь помещений.

Раздвижная двустворчатая дверь «вдоль стены»



Раздвижная двустворчатая телескопическая дверь «вдоль стены»



Раздвижная одностворчатая дверь «вдоль стены»

## ECLISSE расширяет гамму своих предложений

После многих лет успешной работы на рынке раздвижных систем «внутри стены», компания приняла решение о запуске в производство нового продукта – раздвижного механизма для дверей «вдоль стены».

Он идеально подходит для тех случаев, когда требуется сэкономить пространство, оставив, тем не менее, дверь видимой. Комплект раздвижного механизма вдоль стены является весьма функциональным и практичным.

Применяется технология изготовления, идентичная той, что используется при изготовлении механизмов для пеналов ECLISSE, что гарантирует его надежную работу и удобство монтажа.



### Комплект поставки

- ① Рельс алюминиевый, длина 200 см
- ② Гайка M5 – 5 шт
- ③ Шайба M5 – 5 шт
- ④ Винт M5x16 – 5 шт
- ⑤ Ролик – 2 шт
- ⑥ Гайка M8 – 2 шт
- ⑦ Гайка M8 – 2 шт
- ⑧ Винт M8x45 – 2 шт
- ⑨ Винт M8x45 – 2 шт
- ⑩ Саморез 4x35 – 8 шт
- ⑪ Скоба крепежная – 2 шт
- ⑫ Стопор – 2 шт
- ⑬ Зубчатая шайба противоскольжения
- ⑭ Стопорный винт M6x30 – 2 шт
- ⑮ Флажок – 1 шт
- ⑯ Уголок металлический – 5 шт

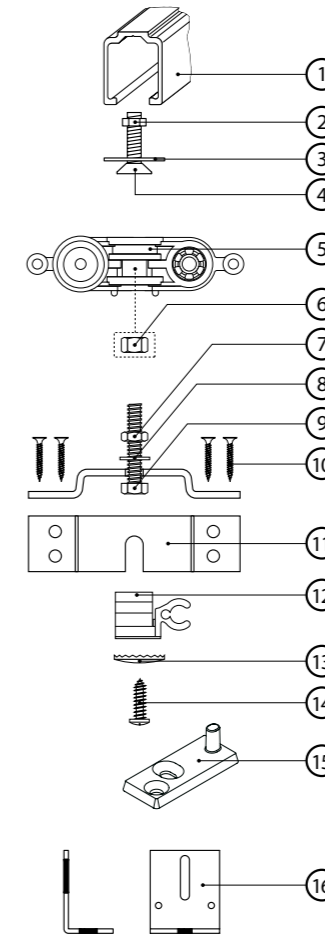

### Раздвижной механизм в собранном состоянии

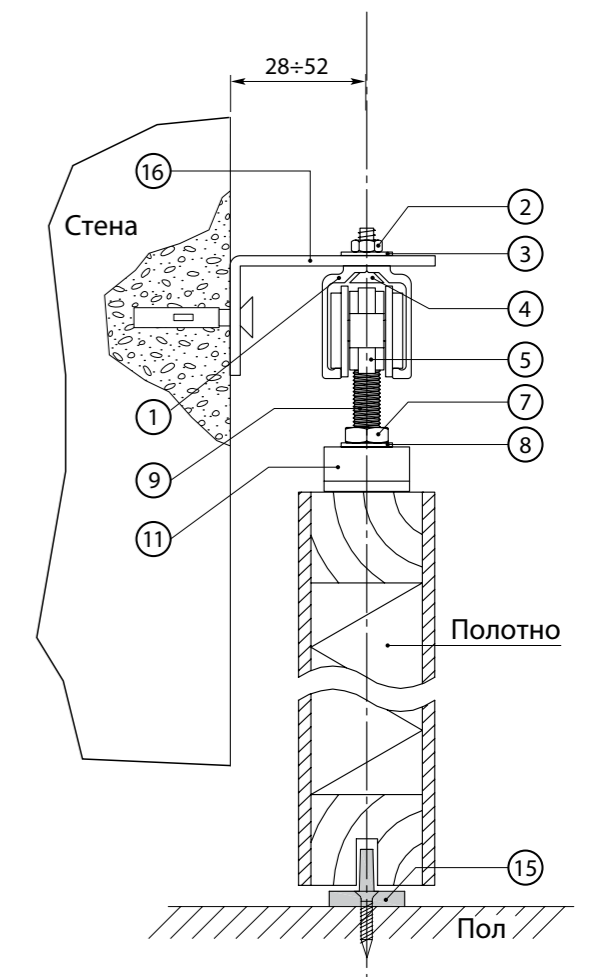

# ДОПОЛНИТЕЛЬНЫЕ УСТРОЙСТВА ECLISSE

Инновация означает постоянное нахождение впереди других. Создание новых продуктов, которые опережают потребности, поиск и развитие решений, облегчающих жизнь.

ECLISSE – это инновация, это идеи, из которых произрастают новые подходы к организации пространства и их взаимосвязь с окружающей средой, это создание дополнительных устройств, превращающих раздвижные двери в системы, функционирующие в соответствии с нашими потребностями.

## УСТРОЙСТВО САМОЗАКРЫВАНИЯ (ДОВОДЧИК)



Может устанавливаться на модели UNICO, LUCE UNICO и UNILATERALE. При использовании этого устройства дверь закрывается автоматически. Представляет собой надежное, плавно работающее механическое устройство. Может быть установлено на пенал после его монтажа.

- Дверной проем всегда закрыт
- Регулируемая скорость закрывания
- Устройство не видно снаружи

Идеально подходит для ванных комнат, кладовых, складов и т.п. Установка данного устройства сужает проем примерно на 1 см.

## СИНХРОНИЗАТОР ОТКРЫВАНИЯ ДЛЯ ПЕНАЛА TELESCOPICA



Устанавливается на модель TELESCOPICA для синхронного движения обоих полотен. Обеспечивает мягкую, бесшумную работу. Благодаря съемному рельсу, возможна установка синхронизатора спустя некоторое время после монтажа пенала. Идеально подходит для использования в гостиных, переговорных комнатах, на террасах и т.п. При использовании этого механизма, одно полотно «зацепляет» другое и они начинают двигаться вместе, без рывков и ударов полотна о полотно, характерных для других устройств подобного рода.



## ПРОФИЛЬ БЕЗОПАСНОСТИ

- Профиль из экструдированного алюминия, устанавливается в вырез внизу раздвижной двери
- Предохраняет поверхность скольжения от возможных искажений, вызванных изменениями влажности воздуха. Обеспечивает скольжение при любых условиях
- Предназначен для совместной работы с флажком раздвижного механизма
- Для установки следует изготовить вырез в соответствии с размерами профиля (см. чертеж)

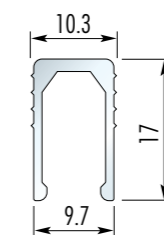



# ИНСТРУКЦИЯ ПО МОНТАЖУ ПЕНАЛА

# ИНСТРУКЦИЯ ПО МОНТАЖУ ПЕНАЛА

для пенала на толщину стены **100**

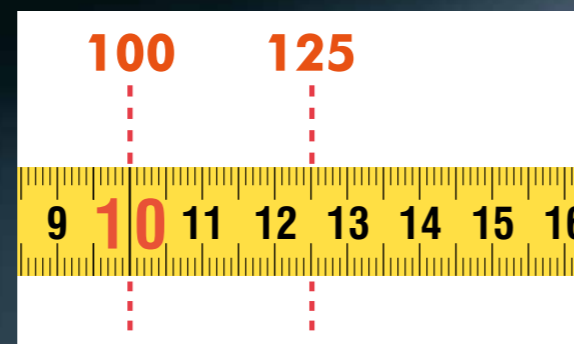

**Универсальный,**  
Пенал можно расширить прямо во время монтажа.



Элементы конструкции:



- a** вертикальная стойка
- b** горизонтальная траверса
- c** вертикальная стойка
- d** верхний профиль пенала
- e** траверса с рельсом
- f** вертикальная упорная стойка
- g** распорка
- h** пенопласт

- i** скобы
- l** комплект Eclisse
- m** саморезы из упаковки

**Комплект расширения до толщины 125 мм**

- x** профили расширения
- y** расширители
- z** пластина

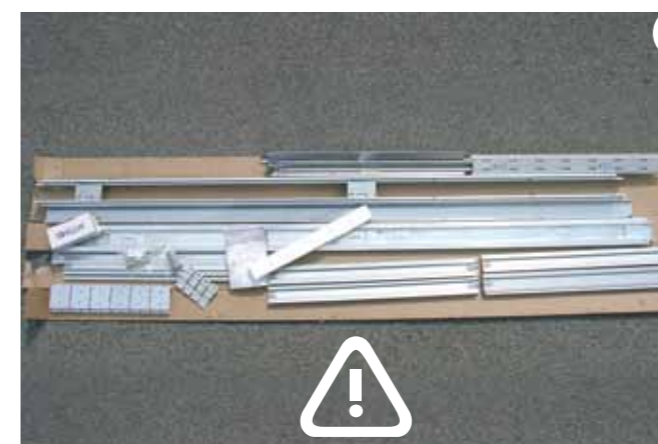

**Фаза 1)** Распаковать и проверить, чтобы комплектация соответствовала перечню.

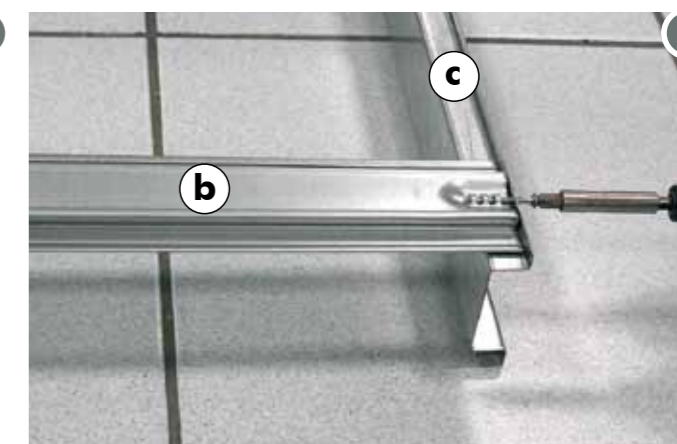

**Фаза 2)** Приступить к сборке пенала. Прикрутить нижнюю горизонтальную траверсу (**b**) к вертикальным стойкам (**a**) и (**c**), используя саморезы 4x35мм из упаковки (**m**).

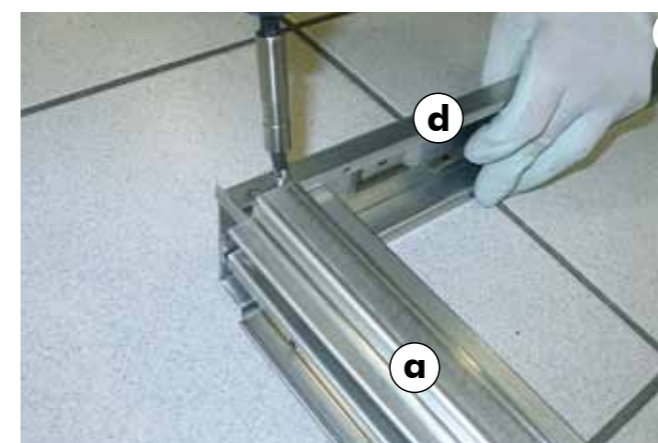

**Фаза 3)** Закрепить верхний профиль пенала (**d**) к вертикальным стойкам (**a**) и (**c**), используя саморезы 4,2x9,5мм из упаковки (**m**).

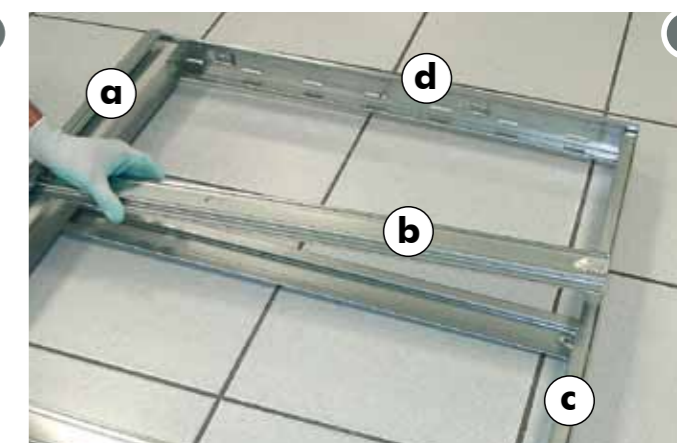

**Фаза 4)** Закрепить оставшиеся горизонтальные траверсы (**b**) к вертикальным стойкам (**a**) и (**c**) с обеих сторон, используя саморезы 4x35мм из упаковки (**m**).

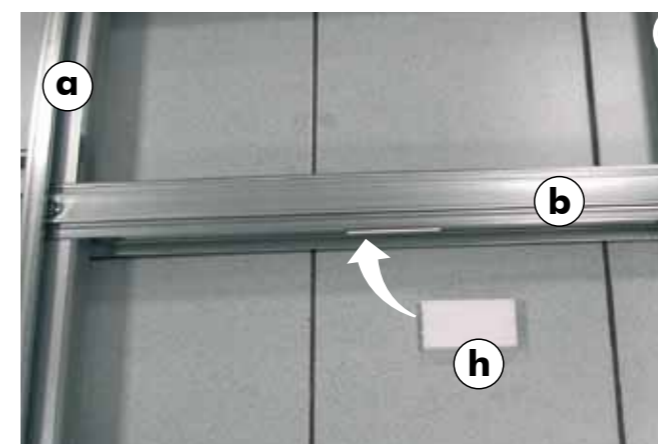

**Фаза 5)** Установить распорки из пенопласта (**h**) между горизонтальными траверсами (**b**).



**Фаза 6)** Соединить траверсу с рельсом (**e**) с верхушкой пенала и задвинуть до сцепки (щелчка).

# ИНСТРУКЦИЯ ПО МОНТАЖУ ПЕНАЛА

для пенала на толщину стены **100**

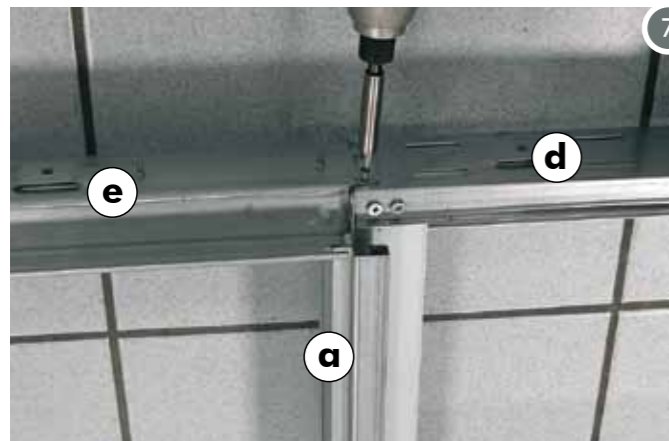

**Фаза 7)** Закрепить траверсу с рельсом (e) и верхний профиль пенала (d) саморезами 4,2x9,5мм из упаковки (m).



**Фаза 8)** Вставить в отверстия вертикальной стойки (f) «усы» траверсы с рельсом (e).

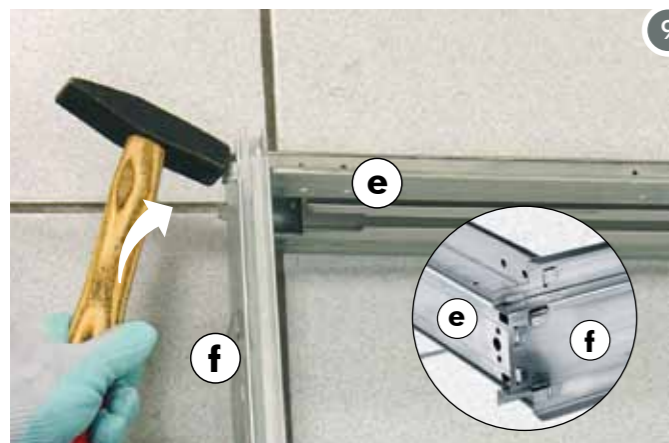

**Фаза 9)** Загнуть «усы» траверсы с рельсом (e) молотком, фиксируя этим вертикальную стойку (f).

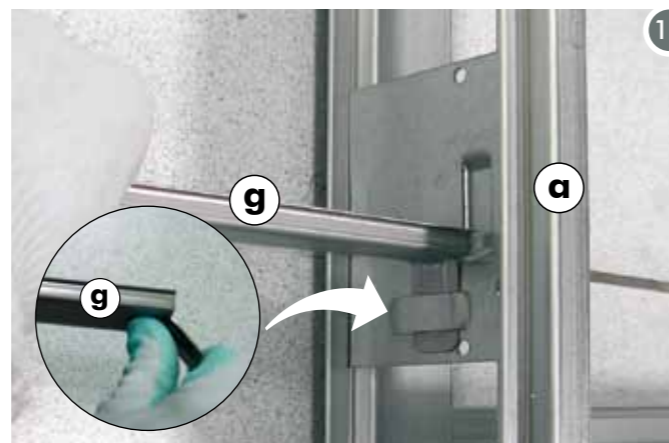

**Фаза 10)** Согнуть концы распорки (g) и вставить ее между вертикальными стойками (a) и (f).

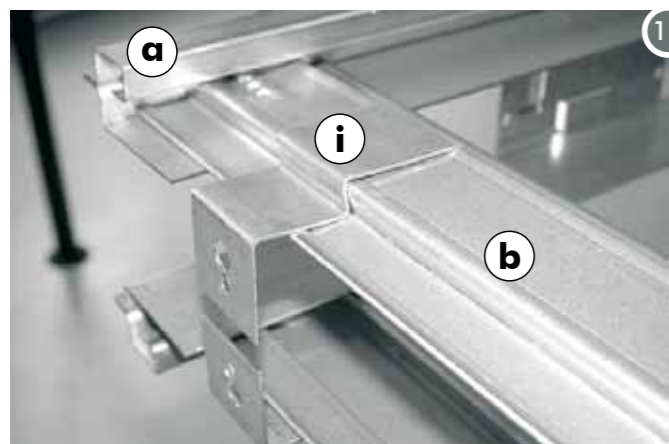

**Фаза 11)** Закрепить пенал к полу с помощью скоб (i).



**Фаза 12)** Для обеспечения правильного движения полотна, пенал должен быть установлен по уровню и отвесу.

# ИНСТРУКЦИЯ ПО МОНТАЖУ ПЕНАЛА

для пенала на толщину стены **100**

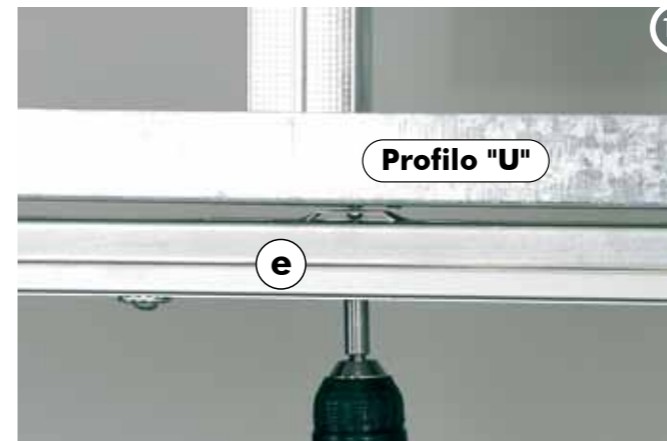

**Фаза 13)** Закрепить траверсу с рельсом (e) к элементам проема используя саморезы.

**Внимание:** к верхнему профилю (U) пенал закрепить снизу через отверстия в рельсе, чтобы была возможность, потом демонтировать рельс в случае надобности.



**Фаза 14)** Закрепить вертикальные стойки (f) и (c) к металлическому каркасу проема (Саморезы в комплект не входят).

**Внимание:** листы гипсокартона крепить к пеналу исключительно на саморезы 3,5x19 (в комплекте). Если крепить другими саморезами, то ECLISSE снимает с себя всякую ответственность в случае порчи полотна.



Как установить гипсокартон:

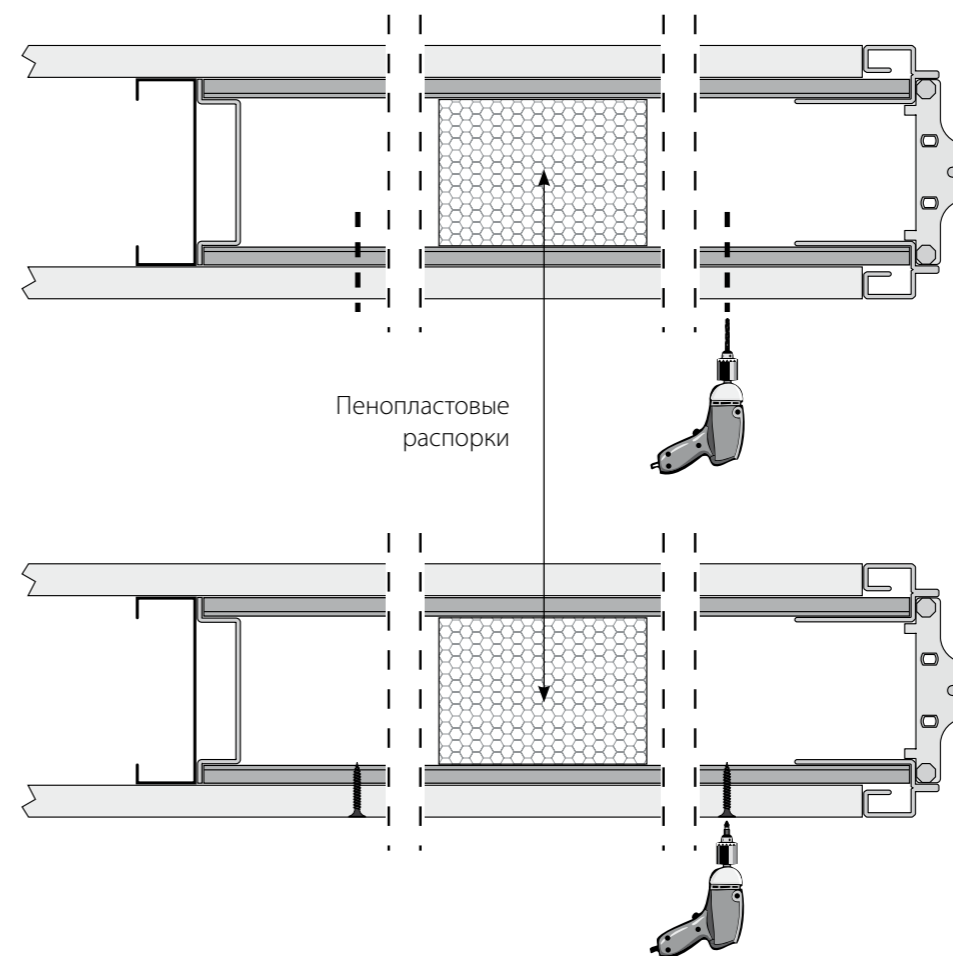

**Фаза 1**

Просверлить гипсокартон и траверсы сверлом Ø2мм

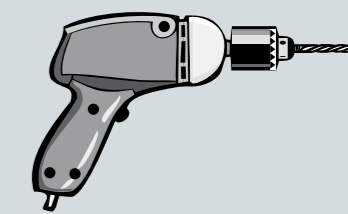

**Фаза 2**

Закрепить саморезами 3,5x19 (не использовать другие саморезы).

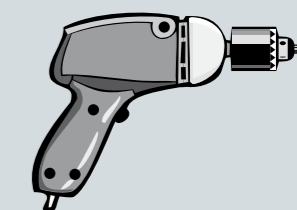



# ИНСТРУКЦИЯ ПО МОНТАЖУ ПЕНАЛА

для пенала на толщину стены **125**

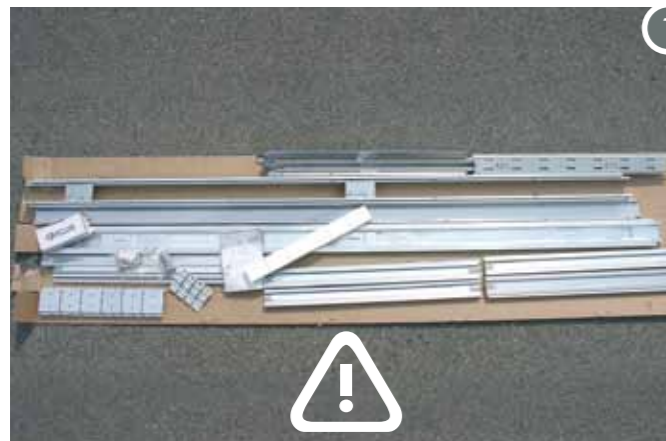

**Фаза 1)** Распаковать и проверить, чтобы комплектация соответствовала перечню.

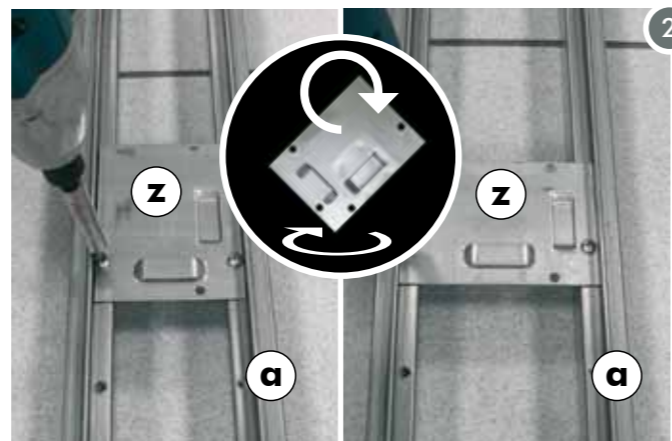

**Фаза 2)** Открутить пластину (**z**) которая уже прикручена к вертикальным стойкам (**a**) повернуть ее на 90° (чтобы получить толщину готовой стены 125 мм) и прикрутить к вертикальным стойкам (**a**).

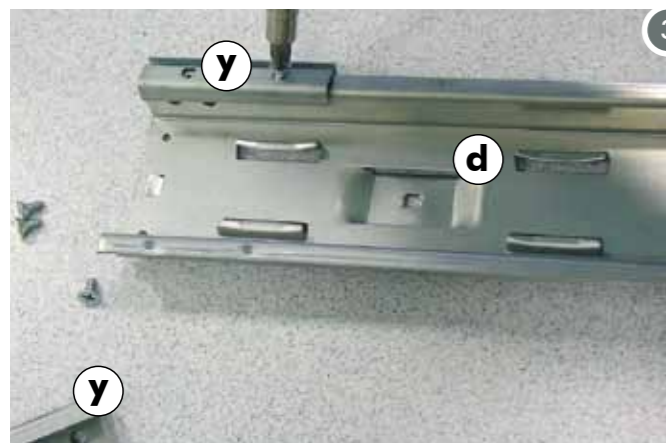

**Фаза 3)** Прикрутить расширители (**y**) из комплекта к верхнему профилю (**d**) используя винты 4,2x9,5 мм из упаковки (**m**).

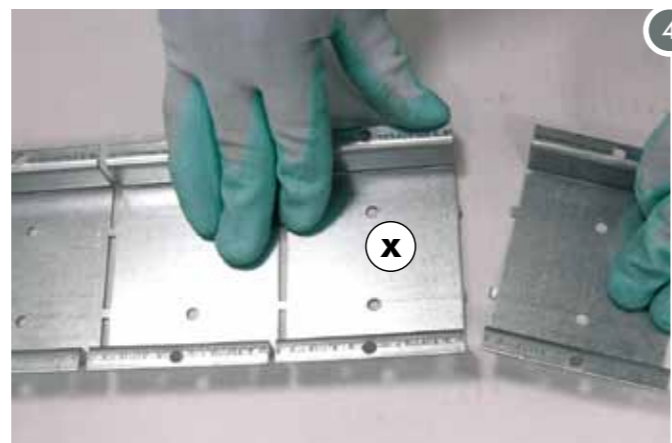

**Фаза 4)** Разделить профили расширения (**x**).

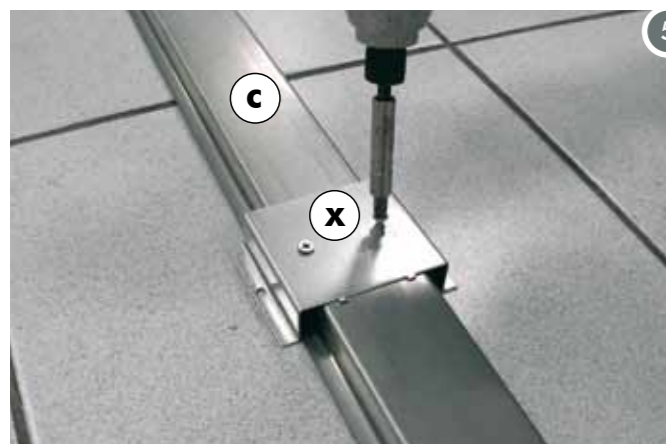

**Фаза 5)** Прикрутить профили расширения (**x**) совмещая отверстия с отверстиями на стойке (**c**).

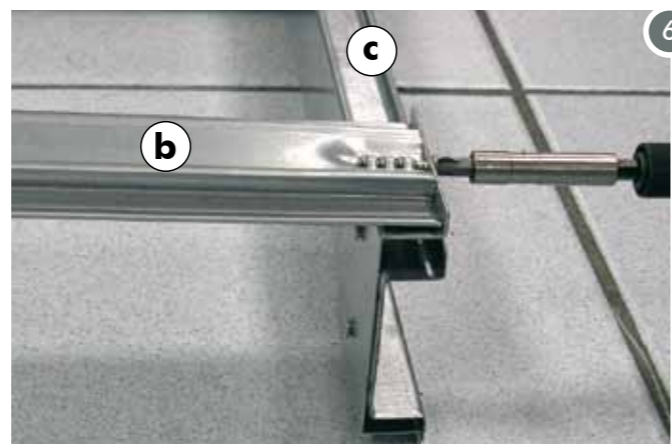

**Фаза 6)** Приступить к сборке пенала. Прикрутить нижнюю горизонтальную траверсу (**b**) к вертикальным стойкам (**a**) и (**c**), используя саморезы 4x35мм из упаковки (**m**).

# ИНСТРУКЦИЯ ПО МОНТАЖУ ПЕНАЛА

для пенала на толщину стены **125**

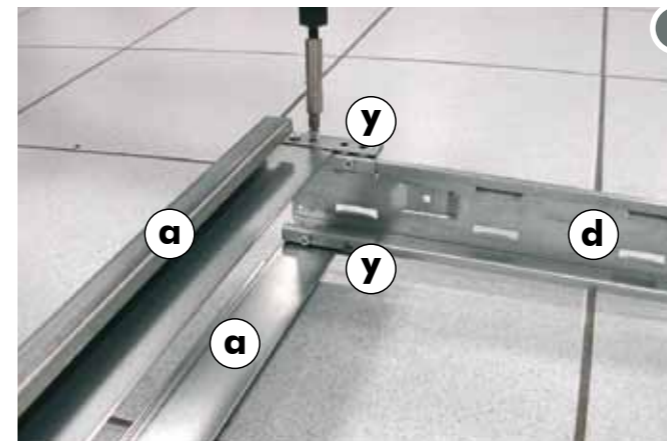

**Фаза 7)** Вставить стойки (**a**) в расширители (**y**) и закрепить саморезами 4,2x9,5мм из упаковки (**m**).

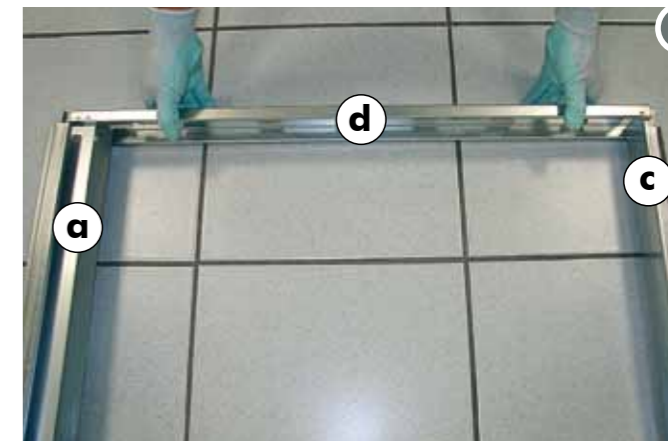

**Фаза 8)** Закрепить верхний профиль пенала (**d**) к вертикальным стойкам (**a**) и (**c**), используя саморезы 4,2x9,5мм из упаковки (**m**).

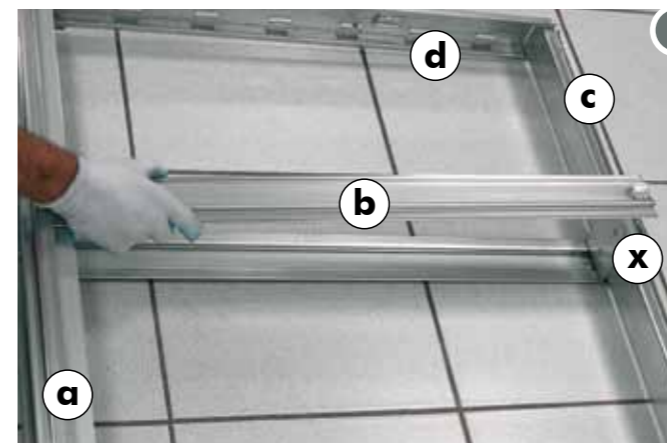

**Фаза 9)** Закрепить оставшиеся горизонтальные траверсы (**b**) к вертикальным стойкам (**a**) и (**c**) с обеих сторон, используя саморезы 4x35мм из упаковки (**m**).

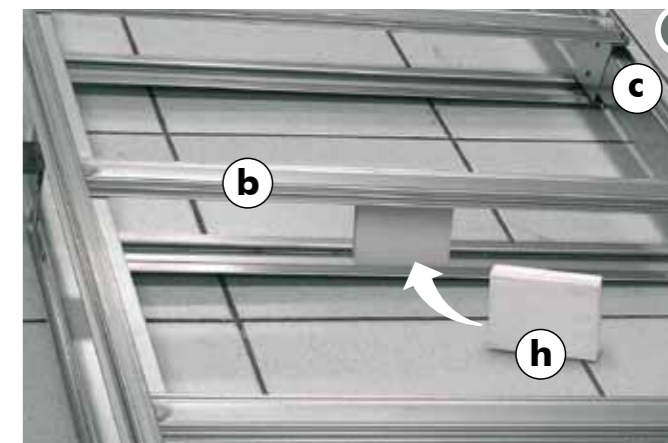

**Фаза 10)** Установить распорки из пенопласта (**h**) между горизонтальными траверсами (**b**).

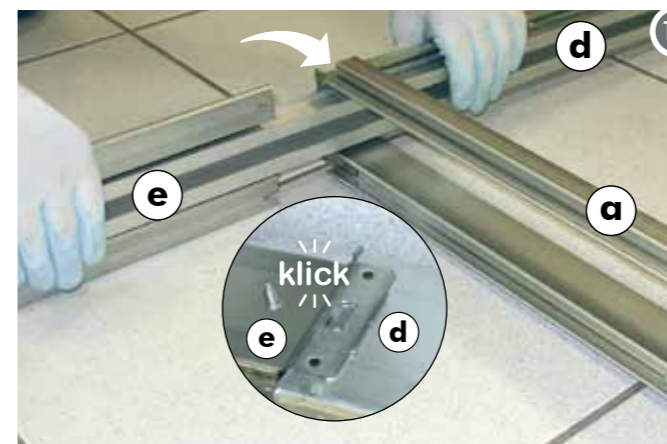

**Фаза 11)** Соединить траверсу с рельсом (**e**) с верхушкой пенала и задвинуть до щелчки (щелчка).

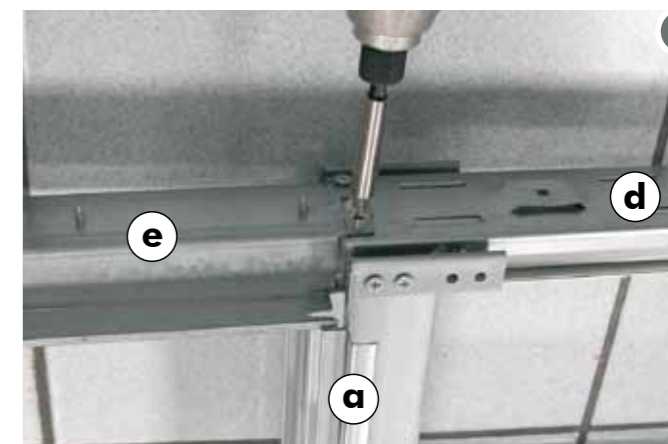

**Фаза 12)** Закрепить траверсу с рельсом (**e**) и верхний профиль пенала (**d**) саморезами 4,2x9,5мм из упаковки (**m**).



# ИНСТРУКЦИЯ ПО МОНТАЖУ ПЕНАЛА

для пенала на толщину стены 125

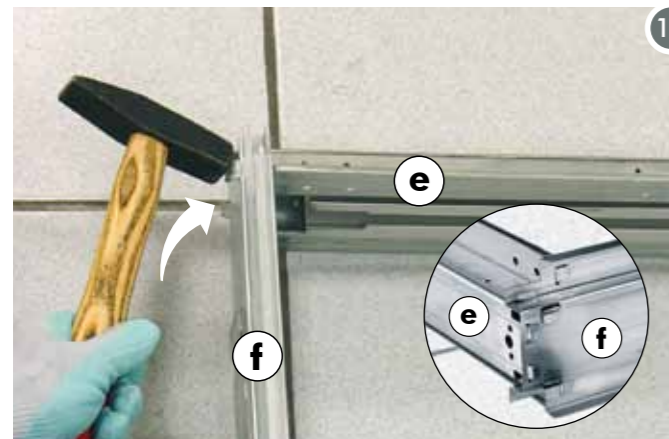

**Фаза 13** Загнуть «усы» траверсы с рельсом (e) молотком, фиксируя этим вертикальную стойку (f).

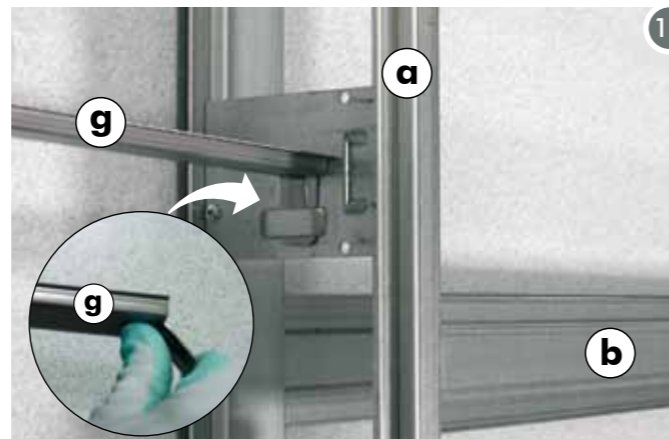

**Фаза 14** Согнуть концы распорки (g) и вставить ее между вертикальными стойками (a) и (f).

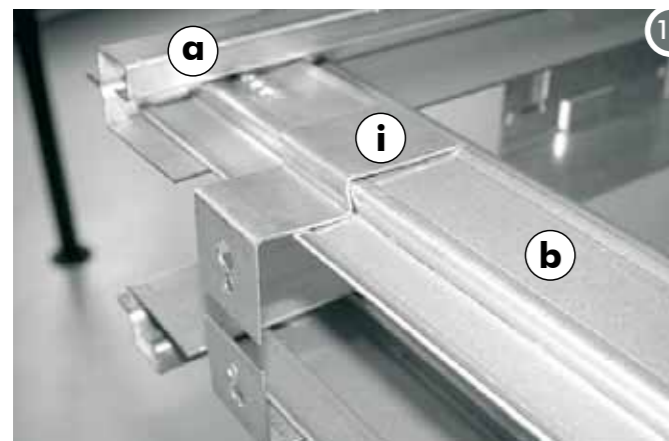

**Фаза 15** Закрепить пенал к полу с помощью скоб (i).

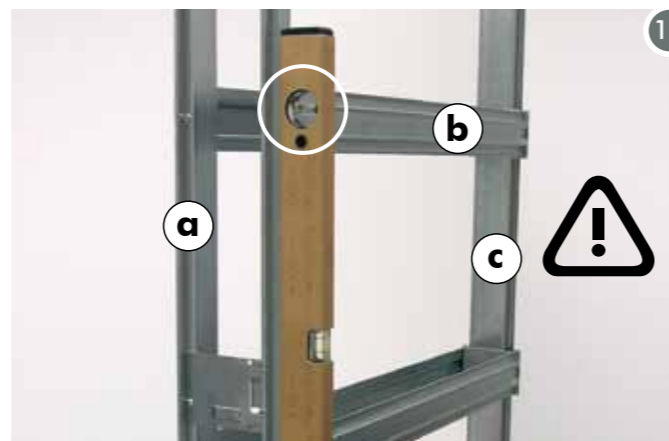

**Фаза 16** Для обеспечения правильного движения полотна, пенал должен быть установлен по уровню и отвесу.



**Фаза 17** Закрепить траверсу с рельсом (e) к элементам проема используя саморезы.  
**Внимание:** к верхнему профилю (U) пенал закрепить снизу через отверстия в рельсе, чтобы была возможность, потом демонтировать рельс в случае надобности.



**Фаза 18** Закрепить вертикальные стойки (f) и (c) к металлическому каркасу проема (Саморезы в комплект не входят).  
**Внимание:** листы гипсокартона крепить к пеналу исключительно на саморезы 3,5x19 (в комплекте). Если крепить другими саморезами, то ECLISSE снимает с себя всюкую ответственность в случае порчи полотна.

# ИНСТРУКЦИЯ ПО МОНТАЖУ ПЕНАЛА

для пенала на толщину стены 125



Как установить гипсокартон:

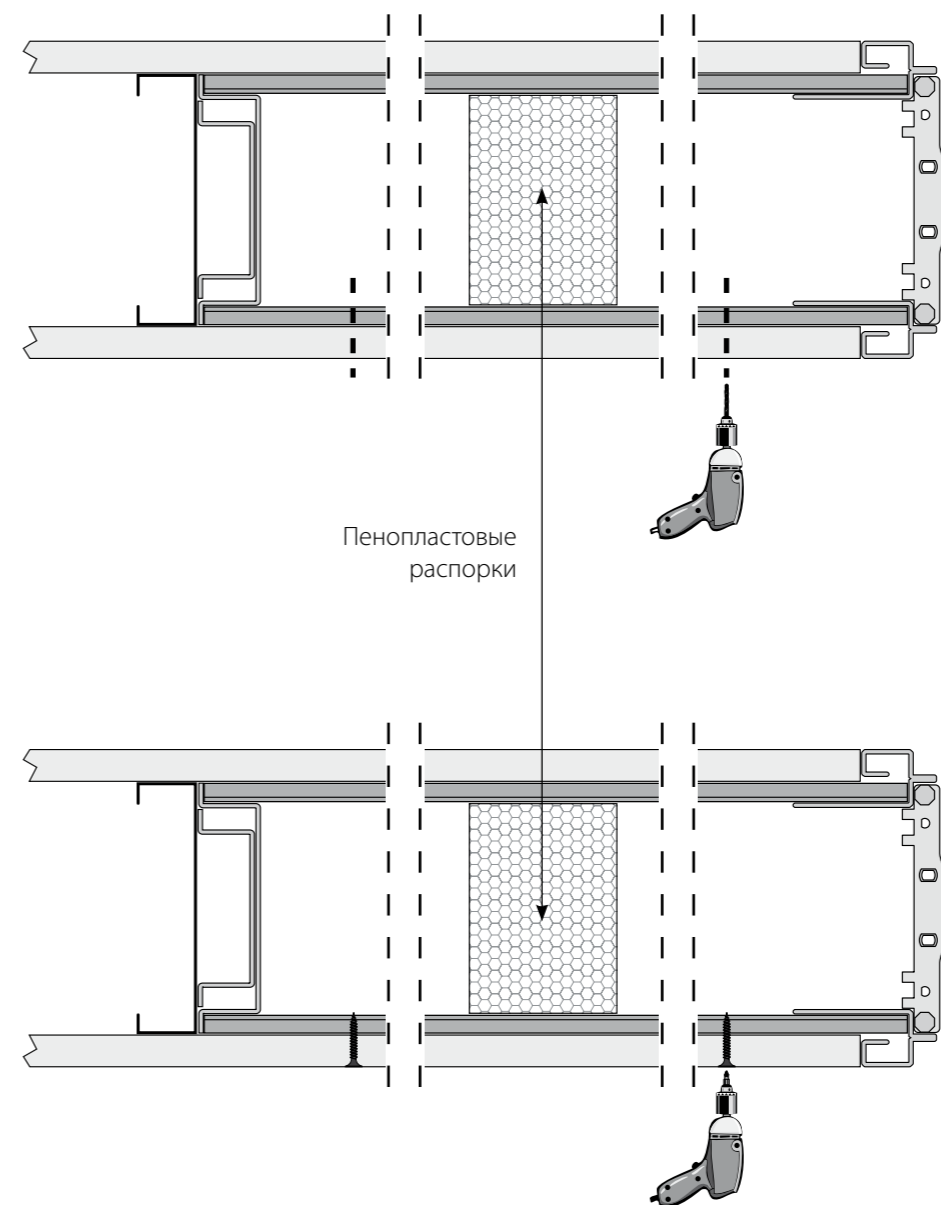

**Фаза 1**  
Просверлить гипсокартон и траверсы сверлом Ø2мм

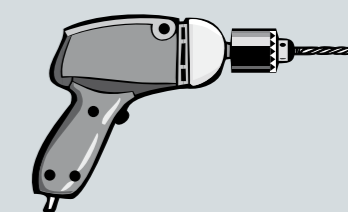

**Фаза 2**  
Закрепить саморезами 3,5x19 (не использовать другие саморезы).

